



¡ADVERTENCIA! NO DEBE UTILIZARSE POR NIÑOS MAYORES DE 36 MESES POR EL TAMAÑO DEL JUGUETE.
WARNING! DUE TO ITS SIZE, THIS TOY SHOULD NOT BE USED BY CHILDREN OVER 36 MONTHS.
ATTENTION! EN RAISON DE SES DIMENSIONS, CE JOUET NE DOIT PAS ÊTRE UTILISÉ PAR DES ENFANT DE PLUS DE 3 ANS.
ATENÇÃO! NÃO DEVE SER UTILIZADO POR CRIANÇAS MAIORES DE 36 MESES EM VIRTUDE DO TAMANHO DO BRINQUEDO.
ACHTUNG! DARF WEGEN DER GRÖSSE DES SPIELZEUGS NICHT VON KINDERN ÜBER 36 MONATEN VERWENDET WERDEN!
LET OP! NIET GESCHIKT VOOR KINDEREN OUDER DAN 36 MAANDEN VANWEGE DE AFMETINGEN VAN HET SPEELGOED.
AVVERTENZA! A CAUSA DELLE DIMENSIONI DEL GIOCATTOLO, NON DEVE ESSERE UTILIZZATO DA BAMBINI DI PIÙ DI 36 MESI.
OSTRZEZENIE! ZE WZGLĘDŪ NA JEJ WIELKOŚĆ, ZABAWKA PRZEZNACZONA JEST DLA DZIECI W WIEKU PONIŻEJ 36 MIESIĘCY.
ADVARSEL! BØRN ÆLDRE END 36 MÅNEDER BØR IKKE BRUGE LEGETØJET PÅ GRUND AF DETS STØRRELSE.
OBS! PÅ GRUND AV LEKSAKENS STORLEK BØR DEN INTE ANVÆNDAS AV BARN ØVER 3 ÅR.
ADVARSEL! BØR IKKE BRUKES AV BARN PÅ OVER 36 MÅNEDER GRUNNET LEKENS STØRRELSE.
VAROITUS! YLI 3 VUOTIAITTEN LASTEN EI PIDÄ KÄYTTÄÄ LELUA SEN KOON TAKIA.
UPOZORNĚNÍ! Z DŮVODU VELIKOSTI HRAČKA NENÍ URČENA PRO DĚTI STARŠÍ 3 LET.
AVERTISMENT! A NU SE FOLOSÍ DE CĂTRE COPII CU VÂRSTE PESTE 36 DE LUNI DATORITĂ MĂRIMI JUCĂRIE.
ΠΡΟΕΙΔΟΠΟΙΗΣΗ! ΔΕΝ ΠΡΕΠΕΙ ΝΑ ΧΡΗΣΙΜΟΠΟΙΕΙΤΑΙ ΑΠΟ ΠΑΙΔΙΑ ΑΝΩ ΤΩΝ 36 ΜΗΝΩΝ, ΛΟΓΩ ΤΟΥ ΜΕΓΕΘΟΥΣ ΤΟΥ ΠΑΙΧΝΙΔΙΟΥ.
UPOZORNENIE! Z DŮVODU VEĽKOSTI HRAČKY JU NESMŪ ROUŽÍVAŤ DETI STARŠIE AKO 36 MESIACOV.
ВНИМАНИЕ! НЕ ПРЕДНАЗНАЧЕНО ДЛЯ ИСПОЛЬЗОВАНИЯ ДЕТЬМИ СТАРШЕ 36 МЕСЯЦЕВ ВВИДУ РАЗМЕРОВ ИГРУШКИ.
UYARI! OYUNCAK, BOYUTLARI DOLAYISIYLA 36 AYLIKтан BÜYÜK ÇOCUKLAR TARAFINDAN KULLANILMAMALIDIR.

خذير! يجب عدم استعماله من قبل الاطفال الذين يزيد عمرهم عن 36 شهرا، نظرا لحجم اللعبة.

Famosa

ESPAÑA / EUROPE

Fábricas Agrupadas de Muñecas de Onil, S.A.
 Edificio FAMOSA
 Polígono Industrial " Las Atalayas "
 C/ Del Franco S/N
 03114 Alicante - España



MÉXICO
Importador:

JUGUETES FAMOSA, S. A. DE C. V.
 Av. Platon No. 122
 Parque Industrial Kalos
 Cp 66600, Apodaca, N.L. México
 R.F.C.IEU030805UU0
Centro de Servicios:
 México D.F. (81) 8327-5994
 Interior de la Republica 01800 672 7291

FABRICADO EN CHINA
 MADE IN CHINA
 FABRIQUÉ EN CHINE
 FABRICADO NA CHINA
 HERGESTELLT IN CHINA
 GEPRODUCEERD IN CHINA
 FABBRICATO IN CINA
 WYPRODUKOWANO W CHINACH
 FREMSTILLET I KINA
 TILLVERKAD I KINA
 PRODUSERT I KINA
 VALMISTETTU KIINASSA
 VYROBENO V ČINE
 FABRICAT ÎN CHINA
 ΚΑΤΑΣΚΕΥΑΖΕΤΑΙ ΣΤΗΝ ΚΙΝΑ
 VYROBENÉ V ČINE
 СДЕЛАНО В КИТАЕ
 ÇIN'DE ÜRETİLMİŞTİR
صنع في الصين.

¡ADVERTENCIA! PESO MÁXIMO RECOMENDADO:
WARNING! RECOMMENDED MAXIMUM WEIGHT:
ATTENTION! POIDS MAX. RECOMMANDÉ:
ATENÇÃO! PESO MÁXIMO RECOMENDADO:
ACHTUNG! EMPFOHLENES GEWICHT:
WAARSCHUWING! MAXIMUM AANBEVOLEN GEWICHT:
AVVERTENZA! PESO MASSIMO RACCOMANDATO:
OSTRZEZENIE! MAKSYMALNA ZALECANA WAGA:
ADVARSEL! MAKSIMUM ANBEFALET VÆGT:
VARNING! HÖGST REKOMMENDERAD VIKT:
ADVARSEL! VEILEDENDE MAKSIMUMSVEKT:
VAROITUS! SUOSITELTU ENIMMÄISPAINO:
UPOZORNĚNÍ! MAXIMÁLNÍ DOPORUČENÁ HMOTNOST:
AVERTISMENT! GREUTATE MAXIMĂ RECOMANDATĂ:
ΠΡΟΕΙΔΟΠΟΙΗΣΗ! ΜΕΓΙΣΤΟ ΠΡΟΤΕΙΝΟΜΕΝΟ ΒΑΡΟΣ:
UPOZORNENIE! MAXIMÁLNA ODPORÚČANÁ HMOTNOST:
ВНИМАНИЕ! МАКСИМАЛЬНЫЙ РЕКОМЕНДОВАННЫЙ ВЕС:
UYARI! ÖNERİLEN AZAMI AĞIRLIK:
 خذير! النقل الأقصى الموصى به

15 kg
33 lb

¡ADVERTENCIA! EDAD RECOMENDADA:
WARNING! RECOMMENDED AGE:
ATTENTION! ÂGE RECOMMANDÉ:
ATENÇÃO! IDADE RECOMENDADA:
ACHTUNG! EMPFOHLENES ALTER:
WAARSCHUWING! AAN TE BEVELEN LEEFTIJD:
AVVERTENZA! ETÀ RACCOMANDATA:
OSTRZEZENIE! ZALECANY WIEK:
ADVARSEL! ANBEFALET ALDER:
VARNING! REKOMMENDERAD ÅLDER:
ADVARSEL! ANBEFALT ALDER:
VAROITUS! SUOSITELTU IKÄ:
UPOZORNĚNÍ! VHDNÝ VĚK:
AVERTISMENT! VÂRSTĂ RECOMANDATĂ:AN
ΠΡΟΕΙΔΟΠΟΙΗΣΗ! ΠΡΟΤΕΙΝΟΜΕΝΗ ΗΛΙΚΙΑ:
UPOZORNENIE! ODPORÚČANY VĚK:
ВНИМАНИЕ! РЕКОМЕНДОВАННЫЙ ВОЗРАСТ:
UYARI! ÖNERİLEN YAŞ:
 سنوآت



1-3

TIEMPO DE JUEGO: RUNNING TIME:
DURÉE DE FONCTIONNEMENT: TEMPO DE JOGO:
SPIELZEIT: RUTJID:
TEMPO DI GIOCO: TEMPO DI GIOCO:
ČAS ZABAWY: SPILLETID:
SPELTID: SPILLETID:
PERIAIKA: DOBA HRY:
DURATA JOCLULI: ΔΙΑΡΚΕΙΑ ΖΩΗΣ ΠΑΙΧΝΙΔΙΟΥ:
ČAS HRY: ПРОДОЛЖИТЕЛЬНОСТЬ ИГРЫ:
OYUN SÜRESİ: مدة اللعب: (تقريباً)

 (APPROX.)
 (تقريباً)
40 min

FEBER

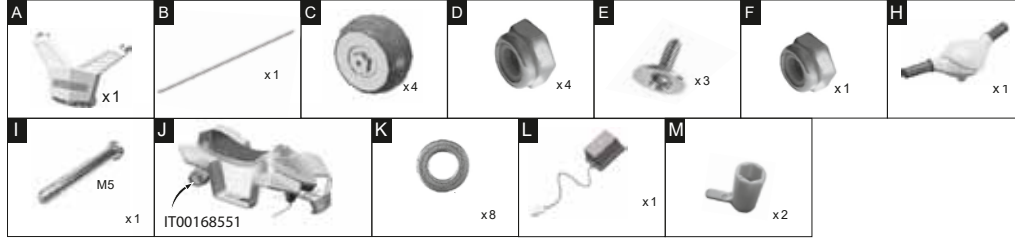
FEBER es una marca propiedad de:
 FEBER is a trademark of:
 FEBER est une marque déposée appartenant à:
 A FEBER é uma marca propriedade de:
 Die Marke FEBER ist Eigentum von:
 Het merk FEBER is eigendom van:
 FEBER è una marca proprietä di:
 FEBER jest znakiem towarowym należącym do:
 FEBER er et registreret varemärke fra:
 FEBER är ett märke som tillhör:
 FEBER er et merke som tilhører:
 FEBER-tuotemerkkin omistaa :
 FEBER je značkov ve vlastníctví spoločnosti:
 FEBER este o marcă proprietate:
 Η FEBER είναι μια μάρκα ιδιοκτησία της:
 FEBER je ochranná známka spoločnosti:
 Владелец торговой марки FEBER
 является компания:
 FEBER, FAMOSA'ya ait bir markadır.
 "فیبیر" علامة ملوكة مجموعة "فاموسا"



**MONTAJE • ASSEMBLY • ASSEMBLAGE • MONTAGEM • BEDIENUNGSANLEITUNG • MONTAGE • MONTAGGIO • MONTAŽU • MONTERING •
MONTAGE • MONTERING • KOKOONPANO • MONTÁŽI • MONTARE • ΣΥΝΑΡΜΟΛΟΓΗΣΗ • NÁVOD NA MONTÁŽ • ИНСТРУКЦИИ ПО СБОРКЕ •
MONTAJ KILAVUZU • التركيب**

¡ADVERTENCIA! REALIZAR POR UN ADULTO
-WARNING! THIS SHOULD BE DONE BY AN ADULT
-ATTENTION! A REALISER PAR UN ADULTE
-ATENÇÃO! A REALIZAR POR UM ADULTO
-ACHTUNG! DIES IST VON EINEM ERWACHSENEN AUSZUFÜHREN
-WAARSCHUWING! UIT TE VOEREN DOOR EEN VOLWASSENE
-AVVERTENZA! DEVE ESSERE FATTO DA UN ADULTO
-OSTRZEŻENIE! DO WYKONANIA PRZEZ OSOBE DOROSŁĄ.
-ADVARSSEL! BÖR UDFÖRES AF EN VOLSSEN PERSON
-VARNING! ATT GÖRAS AV EN VUXEN
-ADVARSSEL! UTFÖRES AV EN VOKSEN
-VAROITUS! KOKOAMINEN JÄTETTÄVÄ AIKUISEN TEHTÄVÄKSI
-POZOR! PROVEDE DOȘPELĂ OSOBA.
-ATENȚIE! A SE EFECTUA DE CĂTRE UN ADULT.
-ΠΡΟΕΙΔΟΠΟΙΗΣΗ! ΝΑ ΠΡΑΓΜΑΤΟΠΟΙΕΙΤΑΙ ΑΠΟ ΕΝΑΝ ΕΝΗΛΙΚΑ.
-UPPOZORNENIE! ÚKON MŮŽE VYKONÁT LEN DOŠPELĀ OSOBA.
-ВНИМАНИЕ! ДАННУЮ ОПЕРАЦИЮ ДОЛЖЕН ВЫПОЛНЯТЬ ВЗРОСЛЫЙ.
-UJARH! BIR YETİŞKİN TARAFINDAN GERÇEKLEŞTİRİLMELİDİR.
يقوم بالعمل شخص بالغ

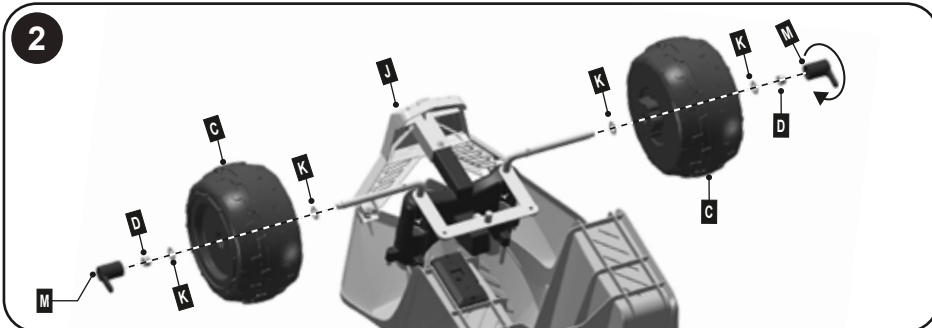
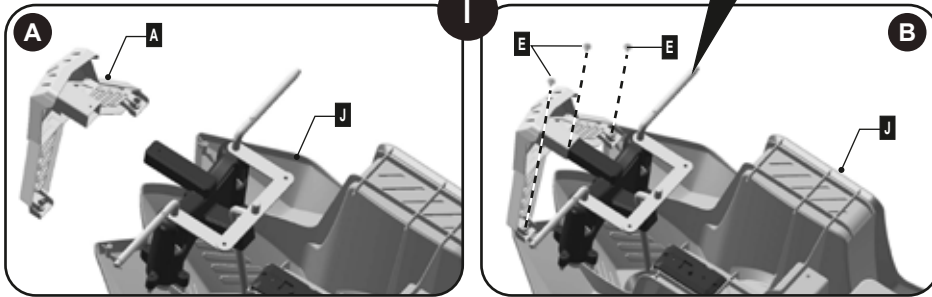
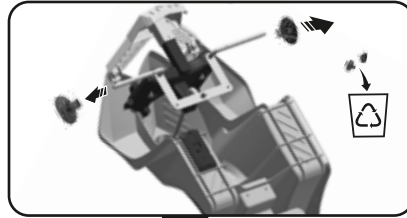

إرشادات الإستعمال. العناية والصيانة. احتفظوا بهذا الدليل. فمعلوماته مفيدة وجديرة بالحفظ. خذبر! يجب عدم إستعمال هذا المنتج إلا تحت المراقبة المباشرة من طرف شخص بالغ. ويجب أن يقوم أشخاص بالغون حصرا بعمليات نزع الأغلفة وتركيب قطع المنتج وتنظيفه وصيانته وشحن بطاريته وإبدالها وتفكيك قطعها. احفظوا الأكياس ومواد التغليف الأخرى بعيدا عن متناول أيدي الأطفال للوقاية من خطر الإختناق وغيرها من الإخطار. لا تستعملوا هذا المنتج في الطريق العام، ولا في مناطق يمكن أن تنطوي على خطر بالنسبة للسائق أو المشاة أو الحيوانات المنزلية. مثل المناطق المشددة الإحتداج والسلاالم وضفاف الأنهر والبرك وما شابه ذلك. لا تعرفوا المركبة عند وجود ثقل فيها دفعا للإضرار بمكوناتها. ننصح بعدم سيطرة المركبة على الرمال الرخوة والثلوج والطين والعشب الندي أو غير ذلك من الأسطح الوعرة. لأجل عدم تعريض المحرك والأسلاك لجهد مفرط. في حالة حصول مثل هذا الجهد. يعمل الفاعل الكهربائي الموجود في المركبة على فصل التيار مؤقتا. إذا كانت هذه اللعبة مزودة بطاريات جافة فيجب إبدالها بأخرى ماثلة عند نفاذ شحنتها. استعملوا البطاريات الموصى بإستعمالها أو بطاريات من النوع نفسه فقط. في حال إستخدام بطاريات يمكن إعادة شحنها مجددا، فيجب إعادة شحنها خارج المركبة. من طرف شخص بالغ. من الضروري أن تراعوا عدم إعادة شحن البطاريات غير القابلة للشحن من جديد. وعدم المزج بين أنواع مختلفة من البطاريات الخافتة أو بطاريات قديمة مع أخرى جديدة. وعدم تخديش أقطاب البطاريات. مع الحرص على وضعها بصورة منسجمة مع إستقطابيتها. وعند نفاذ شحنة البطارية. يجب نزعها وإلقائها في جميع نماذج من البطاريات في السوق ليست على قدم المساواة، وإذا كانت علاقة غير صحيحة، أو تحريك بطارية محاولة نموجا مختلفا حاويات خاصة. لا تستعملوا سوى شاحن البطاريات الذي يحدده المنتج. التنظيف والصيانة نظفوا المركبة بقطعة قماش ندية. لا تستعملوا مواد تنظيف كاشطة أو مذيبة. لا تدعوا المركبة

والقوابس الكهربائية والمحركات أو البطاريات تتبلل بالماء. لا تغسلوا المركبة بإستعمال خرطوم الماء أبدا. قوموا بين فترة وأخرى بعمليات الفحص والصيانة اللازمة لضمان وجود القطع الخساسة في ظروف مثلى. دفعا لوقوع حوادث أسلاك كهربائية. عوازل الأسلاك. العجلات. الشاحن. المحرك. نقاط التوصيل. نظام التوجيه. المقود. الهيكل. لولب التثبيت. الخ. عدم إجراء مثل هذه العمليات. قد يؤدي إلى انقلاب المركبة أو تعريض سائقها للسقوط. عدم تركيب القطع المذكورة أنفا يمكن أن ينطوي على خطر. عند ملاحظة مشاكل في عمل المركبة يجب إطفائها وطلب قطع الغيار التي تحتاجون إليها من مركز خدمات ما بعد البيع الموجود في بلدكم. لا تستعملوا سوى قطع غيار ومكونات أصلية من علامة "فيبر". يجب إجراء فحص دوري لشاحن البطارية المستخدم مع

اللعبة للكشف عن اهتزاز السلك أو مأخذ التيار أو الغلاف أو أجزاء أخرى. وفي حال وجود هكذا اهتزاز يجب عدم استعمال اللعبة مع شاحن البطارية إياه. إلى أن يتم تصليحه المحتويات والتركيب تأكدوا من وجود جميع المكونات داخل اللعبة. كل قطعة خمل رقما خاصا. عند طلب قطعة غيار معينة يجب الإشارة إلى رقم المنتج ورقم القطعة الخاص. أتبعوا تسلسل

تركيب القطع وشحن البطارية بصورة دقيقة. حققوا من أن جميع اللولب والبراغي والمكونات الباقية مثبتة ومشدودة بشكل محكم. وبخلاف ذلك قد يتعرض الطفل للخطر. شاحن البطارية ليس لعبة للهو. يجب منع الطفل من إستعماله أو ربطه بالشبكة الكهربائية منعا بانا. لا تربطوا الشاحن بمصدر كهربائي أقوى من الحد الموصى به.

العناية بالبطارية وصيانتها قبل إستعمال المركبة للمرة الأولى. يجب شحن البطارية بصورة كاملة. ثم إعادة شحنها عند ظهور مؤشرات على نقص شحنها. لا تدعوا شحنة البطارية تنفذ

بالكامل. في حالة عدم إستعمال المركبة لفترة طويلة. اشحنوا البطارية بصورة كاملة وافصلوها عن المركبة وعن الشبكة الكهربائية. قوموا بعملية إعادة الشحن كل 15 يوما تقريبا. وبخلاف ذلك يمكن أن تصبح البطارية عديمة النفع. لا تخدموا قطبي البطارية. واحرصوا على وضع البطاريات بالإنسجام مع نوع أقطابها. يجب تلافي الطرق على البطارية وعدم تعريضها لتصدمات. إذا لاحظتم وجود كسور في قشرتها الخارجية فيجب إزالتها وإبدالها بأخرى جديدة. لا ترموا البطاريات القديمة أو المعطوبة في صناديق القمامة. يجب إيداعها في حاويات خاصة. يجب عدم فتح هيكل البطارية في كل الأحوال. لأنها تحتوي على حامض كهربائي حارق ويمكن أن يسبب أضرارا عند ابتلاعه أو عند ملامسته للجلد. كما أنها تحتوي على عنصر الرصاص الذي يعتبر مادة سمية.

جنبوا تقرب البطارية من أي مصدر حراري أو من النيران. دفعا لإنبعاث غازات قابلة للإشتعال والإنفجار. قوموا بشحن البطارية دائما في أماكن جيدة التهوية وبعيدة عن مصادر الحرارة. عند رشح قطرات من البطارية. يجب وقاية العينين واليدين. وتلافي ملامسة المنحل بالكهرباء بشكل مباشر ووضع البطارية في كيس من البلاستيك وطرحها في محل أمين. إذا لامس المنحل بالكهرباء الجلد أو الملابس فيجب غسلها بماء بارد من الصنبور لمدة لا تقل عن 15 دقيقة. في حال ابتلاع المنحل بالكهرباء. يجب شرب الماء البارد بكمية كبيرة. وعدم إثارة التقيؤ. ومراجعة الطبيب على الفور.

خدمة ما بعد البيع إذا لم تعمل المركبة. لا تعيدوها إلى المتجر الذي اشتريتموها منه. لأنه غير مؤهل لتقديم حلول تقنية. يمكن حل أغلبية المشاكل مباشرة عن طريق فحص سريع لا يستغرق سوى بضع دقائق. إذا احتجتم إلى مساعدة أو قطع غيار. استعملوا رقم هاتف مركزنا لخدمة المستهلك أو صفحتنا على شبكة

الإنترنت. جميع الطلبات يجب أن تكون مصحوبة بإبصال الشراء. ومن اللازم ذكر رقم المركبة والرقم الخاص بقطعة الغيار المعنية. تسقط المسؤولية عن منتجات علامة "فيبر" في الحالات التالية: عند عدم مراعاة العلامات والتوصيات الواردة في هذا الدليل. إستخدام المنتج بشكل غير صحيح. إجراء تعديلات تقنية من طرف جهات غير

مرخصة: التقادم الطبيعي في عمر المكونات وعدم عمل البطارية ذلك أن عطائها ينجم عن عدم مراعاة توجيهات الصيانة. هذه الحالات لا تخل بحقوق المستهلك.

خذبر! معالجة الأجهزة الكهربائية عند إنتهاء فترة صلاحيتها. ال من المسجل على المنتج أو على علبيته يشير إلى أنه لا يجب رمي هذا المنتج مع الفضلات المنزلية. بل أخذه إلى مركز مختص بتدوير الأجهزة الكهربائية والإلكترونية. ضمان إزالة هذه المنتج بشكل صحيح يساعد على درء مضاعفات سلبية محتملة على البيئة والصحة البشرية. إعادة تدوير المواد يساعد على صيانة الموارد الطبيعية.

KULLANIM, BAKIM ve SAKLAMA TALİMATLARI.

⚠ UYARI! Yalnızca doğrudan yetişkin gözetiminde kullanılmalıdır. Ürünün ambalajından çıkarılması, temizliği, bakımı, pilinin değiştirilmesi ve sökülmesi gibi işlemler yalnızca yetişkinler tarafından gerçekleştirilmelidir. Boğulma ve benzeri tehlikelerden sakınmak için, poşetleri ve diğer ambalaj malzemelerini çocuklardan uzak tutun. Halka açık yollarda kullanmayın. Dik yokuşlar, merdivenler, nehir, göl, vs. yakınları gibi, sürücü, yayalar ve evcil hayvanlar için tehlike oluşturabilecek yerlerde kullanmayın. Yumuşak kumda, karda, çamurda, nemli çimlerde veya zorlu zeminlerde kullanılmaması önerilir. Bu oyuncakta pil varsa, bitmeleri halinde aynı tipte başkalarıyla değiştirilmeleri gerekir. Yalnızca önerilen veya aynı tipte pil kullanın. Şarj edilebilir pil kullanılması durumunda bunların cihazdan çıkarılarak bir yetişkin tarafından şarj edilmesi gerekmektedir. Şarj edilebilir olmayan pillerin şarj edilmemesi, farklı tipte pillerin karıştırılmaması, yeni ve kullanılmış pillerin bir arada kullanılmaması, pil kutuplarına kısa devre yaptırılmaması, pillerin kutuplarına dikkat edilerek yerleştirilmesi gerekir. Kullanılmış pilleri çıkarın ve özel kaplara atarak bertaraf edin. Piyasada bulunan tüm pil modelleri aynı değildir. Bağlantı düzgün olmadığı taktirde pilleri oynatın veya başka bir model deneyin. Yalnızca üretici tarafından belirtilen şarj aletini kullanın.

TEMİZLİK VE BAKIM

Aracı nemli bir bezle temizleyin. Aşındırıcı veya çözücü temizlik maddeleri kullanmayın. Aracın, fişin, motorların veya pillerin ıslanmasına izin vermeyin. Aracı asla hortumla yıkamayın. Kazalardan kaçınmak amacıyla, en hassas parçaların (elektrik kabloları, kablo yalıtımları, bağlantılar, motor, şarj aleti, tekerlekler, direksiyon, gövde, tespit elemanları, vs.) sorunsuz olduklarından emin olmak için gerekli bakımları ve kontrolleri düzenli olarak gerçekleştirin. Oyuncanın kontrollerinin yapılması halinde ürün devrilebilir veya düşmeye yol açabilir. Yukarıda belirtilen bileşenlerin montajının düzgün yapılması tehlike yaratabilir. Sorunla karşılaşsanız aracı kullanmayı bırakın ve ülkenizdeki satış sonrası hizmet merkezinden gerekli bileşenleri göndermesini isteyin. Yalnızca orijinal Feber markalı yedek parça ve bileşenleri kullanın. Oyuncakla birlikte verilen pil şarj aletleri düzenli olarak kontrol edilerek, kablodan, fişinde, kaplamasında bozulma olup olmadığına bakılmalı ve bu tür bozulmalar varsa, onarılmaya kadar oyuncanın pilini şarj etmede bu şarj aleti kullanılmamalıdır.

İÇİNDEKİLER VE MONTAJ

Tüm parçaların ambalajda mevcut olduğundan emin olun. Her parçanın bir kodu vardır. Herhangi bir yedek parça talebinde bulunurken ürünün referans numarasını ve parçanın kodunu belirtin. Montaj ve akü şarj işlemlerinde belirtilen adım sırasını mutlaka takip edin. Tüm vidaların, somunların ve diğer bileşenlerin düzgün bağlandığından ve iyi sıkıldığından emin olun. Aksi takdirde çocuk için tehlike arz edebilirler. Şarj aleti bir oyuncak değildir. Hiçbir zaman bir çocuk tarafından kullanılmamalı ve şebekeye bağlanmamalıdır. Belirtilenen üzerinde voltaja sahip güç kaynaklarına bağlamayın.

AKÜ BAKIMI

Aracı ilk defa kullanmadan önce aküyü tamamen şarj edin. Şarjı azaldığına dair belirtiler gösterdiğinde aküyü şarj edin. Akünün tamamen boşalmasına izin vermeyin. Aracı uzun süre kullanmayacaksanız, aküyü tamamen şarj edin ve araç ve şebeke ile olan bağlantısını kesin. Bu işlemi her 15 günde tekrarlayın. Aksi takdirde akü kullanılamaz hale gelebilir. Akü kutuplarına kısa devre yaptırmayın. Aküyü bağlarken kutuplarına dikkat edin. Akü darbe almamalıdır. Akünün dış kısmında çatlaklar tespit ederseniz onu bertaraf edin ve yenisini edinin. Eski veya hasarlı aküleri çöp kutusuna atmayın. Özel kaplarda muhafaza edilmeleri gerekir. Akünün içi hiçbir durumda açılmamalıdır. Aşındırıcı bir elektrolit asidi içermektedir ve yutulması veya cilde temas etmesi halinde yaralanmalara yol açabilir. Zehirli bir madde olan kurşun da içermektedir. Aküyü ısı veya alev kaynaklarına yaklaştırmayın. Yanıcı gazlar ortaya çıkabilir ve patlamalara neden olabilir. Aküyü daima iyi havalandırılan ve ısı kaynaklarından uzak alanlarda şarj edin. Akü damlatırsa, gözlerinizi ve ellerinizi koruyun. Elektrolite doğrudan temas etmekten kaçının. Aküyü plastik bir poşete yerleştirin ve güvenli bir yere atın. Elektrolitin cildinize ve kıyafetlerinize temas etmesi halinde, en az 15 dakika boyunca soğuk suyla durulayın. Elektroliti yutmanız halinde bol miktarda soğuk su için. Kusmaya çalışmayın. Derhal doktora başvurun.

SATIŞ SONRASI HİZMET

Araç çalışmıyorsa, mağazaya iade etmeyin. Genellikle teknik destek olanakları bulunmamaktadır. Sorunların büyük bölümü hızlı bir kontrolle birkaç dakika içinde çözülebilir. Yardıma veya yedek parçaya ihtiyacı duymanız halinde müşteri hizmetleri servisimize veya internet sitemize başvurun. Her türlü hak talebi için satın alma işlemini kanıtlayıcı belgenin ibraz edilmesi zorunludur. Araca ve ilgili parçaya ait referans bilgilerinin verilmesi zorunludur. Sayılan durumlarda Feber markası sorumluluk kabul etmeyecektir: bu kılavuzda yer alan işaretlere ve önerilere uyulmaması, ürün yanlış kullanımı, yetkili servis harici yapılan müdahaleler, bileşenlerin olağan eskimesi ve akünün çalışmaması; zira akünün çalışmaması, bakım talimatlarına uyulmamasından kaynaklanır. Bu, tüketicilerin haklarına zarar vermez.

⚠ UYARI! Elektronik aletlerin kullanım ömürlerinin sonunda bertaraf edilmesi.

Ürün ya da ambalajı üzerindeki simge, ürünün evsel atıklarla aynı şekilde bertaraf edilemeyeceğini gösterir. Elektrikli ve elektronik cihazların geri dönüşürlüğü merkezlerle bırakılmaları gerekir. Bu ürünün düzgün şekilde bertaraf edilmesini sağlayarak, çevreye ve insan sağlığına muhtemel olumsuz etkilerin önüne geçin. Malzemelerin geri dönüşümü doğal kaynakların korunmasına yardımcı olur.

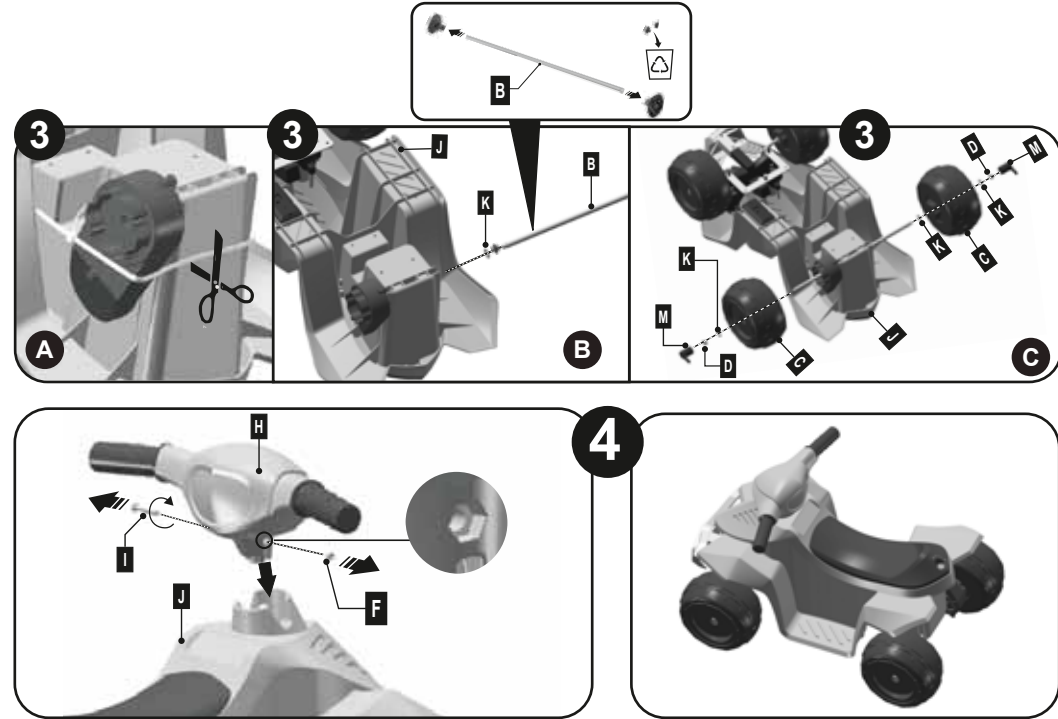

• CONEXIÓN DE CLAVIJAS • PLUG CONNECTION • CONNEXION DES FICHES • LIGAÇÃO DAS CAVILHAS • STECKERANSCHLUSS • STEKKERVERBINDING • COLLEGAMENTO SPINA • PODŁĄCZENIE BIEGUNOBE • TILSLUTNING • ANSLUTNINGSKONTAKT • KOBLING AV PLUGGENE • PISTOKKEIDEN LIITANTÄ • PŘIPOJENÍ KOLÍKU • CONECTAREA FIŞELOR • ΣΥΝΔΕΣΗ ΤΩΝ ΑΚΡΟΔΕΚΤΩΝ • ZAPOJENIE KOLÍKOV • ПОДКЛЮЧЕНИЕ ШТЕПСЕЛЕЙ • UÇLARIN BAĞLANMASI • وصل الدبابيس

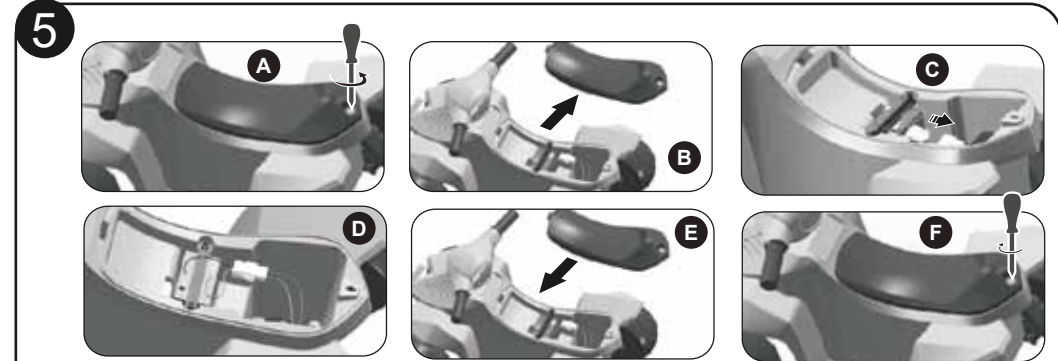

•ADVERTENCIA! REALIZAR POR UN ADULTO.
•WARNING! THIS SHOULD BE DONE BY AN ADULT.
•ATTENTION! A REALISER PAR UN ADULTE.
•ATENÇÃO! A REALIZAR POR UM ADULTO.
•ACHTUNG! DIES IST VON EINEM ERWACHSENEN AUSZUFÜHREN.
•AVVERTENZA! DEVE ESSERE FATTO DA UN ADULTO.
•OSTRZEŻENIE! DO WYKONANIA PRZEZ OSOBĘ DOROSŁĄ.
•ADVARSERI BÖR UDFÖRES AF EN VOLSEN PERSON.
•VARNING! ATT GÖRAS AV EN VUXEN.

•ADVARSERI UTFÖRES AV EN VOKSEN.
•VAROITUS! KOKOAMINEN JÄTEITÄVÄ AIKUISEN TEHTÄVÄKSI.
•POZORI! PROVEDE DOSPĚLÁ OSOBA.
•ATENȚIE! A SE EFECTUA DE CĂTRE UN ADULT.
•ΠΡΟΕΙΔΟΠΟΙΗΣΗ! ΝΑ ΠΡΑΓΜΑΤΟΠΟΙΕΙΤΑΙ ΑΠΟ ΕΝΑΝ ΕΝΗΛΙΚΑ.
•UPOZORNENIE! ÚKON MŮŽE VYKONAT LEN DOSPELÁ OSOBA.
•ВНИМАНИЕ! ДАННУЮ ОПЕРАЦИЮ ДОЛЖЕН ВЫПОЛНЯТЬ ВЗРОСЛЫЙ.
•UYARI! BİR YETİŞKİN TARAFINDAN GERÇEKLEŞTİRİLMELİDİR.
•يقوم بالعمل شخص بالغ

• POR FAVOR, SIGA Estrictamente la secuencia de recarga de la batería.
 • PLEASE FOLLOW CAREFULLY THE INSTRUCTIONS FOR RE-CHARGING THE BATTERY; FAILURE TO COMPLY WITH THIS PROCEDURE WILL DAMAGE THE BATTERY. THE BATTERY IS NOT COVERED UNDER THE WARRANTY.
 • VEUILLEZ SUIVRE STRICTEMENT À LA LETTRE LA PROCÉDURE DE CHARGE DE LA BATTERIE.
 • POR FAVOR, SIGA ATENTAMENTE A SEQUENCIA DE RECARGA DA BATERIA.
 • BEI DER AUFLADUNG DER BATTERIE FOLGEN SIE BITTE GENAUESTENS DER REIHENFOLGE.
 • VOLG A.U.B. DE OPLAADVOLGORDE VAN DE BATTERIJ STRIKT OP
 • PER FAVORE SEGUA ATTENTAMENTE LA SEQUENZA DELLA RICARICA DELLA BATTERIA.
 • PROSIMY O POSTĘPOWANIE ZGODNIE Z INSTRUKCJAMI ŁADOWANIA AKUMULATORA.
 • FÖLJ INSTRUKTIONERNE FOR OPLADNING AF BATTERIET NÖJE.
 • OBS! FÖLJ NOGGRANT INSTRUKTIONERNA OM LADDNING AV BATTERIET.
 • REKKEFØLGEN FOR ETTERLADING AV BATTERIET MÅ OVERHOLDES NØYE.
 • NOUDATA TARKASTI PARISTON LATAUSTOIMENPITEÄ.
 • DODRŽUJTE PROSIM PREŠNE POSTUP DOBIJENI BATERIE.
 • VÁ RUGÁM SÁ URMAŤI! IN MOD STRICT INSTRUCŢIUNILE DE ÎNCĂRCARE A BATERIEI
 • ΠΑΡΑΚΑΛΟΥΜΕ ΑΚΟΛΟΥΘΗΣΤΕ ΑΥΣΤΗΡΑ ΤΗΝ ΣΕΙΡΑ ΟΡΘΗΣ ΕΠΑΝΑΦΟΡΤΙΣΗΣ ΤΗΣ ΜΠΑΤΑΡΙΑΣ.
 • DÔSLÉDNE DODRŽIAVAJTE POSTUP NABÍJANIA BATÉRII
 • СТРОГО СОБЛЮДАЙТЕ ПОСЛЕДОВАТЕЛЬНОСТЬ ДЕЙСТВИЙ ПО ЗАРЯДКЕ АККУМУЛЯТОРА.
 • AKU ŞARJ İŞLEMLERİNDE BELİRTİLEN ADIM SIRASINI MUTLAKA TAKIP EDİN.
 • يرجى اتباع تسلسل عملية إعادة شحن البطارية بدقة.

• EL TIEMPO DE DURACION DE LA RECARGA ES (HORAS):
 • RECHARGING TIME IS (HOURS):
 • LA DURÉE DE LA RECHARGE EST D'ENVIRON (HEURES):
 • O TEMPO DE DURAÇÃO DA RECARGA É (HORAS):
 • DIE LADEZEIT IST VON (STUNDEN):
 • OPLAAD-TIJD (UUR):
 • IL TEMPO DI DURATA DELLA RICARICA È (ORE):
 • CZAS ŁADOWANIA WYNOŚI (GODZ.):
 • GENÖPLADNINGENS VARIGHED ER (TIMER):
 • UPPLADNINGEN AV BATTERIET VARAR I (TIMMAR):
 • OPLADNINGEN VÄRER (TIMER):
 • UUDELEENLATAUKSEN KESTÄOAJA (TUNTEINA) ON:
 • TRVANLIVOST DOBITI JE (HODIN):
 • DURATA ÎNCĂRCĂRII ESTE DE (ORE):
 • Ο ΧΡΟΝΟΣ ΓΙΑ ΤΗ ΔΙΑΡΚΕΙΑ ΦΟΡΤΙΣΗΣ ΕΙΝΑΙ (ΩΡΕΣ).
 • ČAS TRVANJA NABÍJANIA JE (HODINY/HODIN).
 • ΠΡΟΔΟΛΚΗΤΗΡΗΣ ΖΑΡΥΔΚΗΣ (ΧΑCΑ-(ΟΒ))
 • AKU ŞARJ SÜRESİ (SAAT).
 • مدة مفعولية الشحن بالساعات

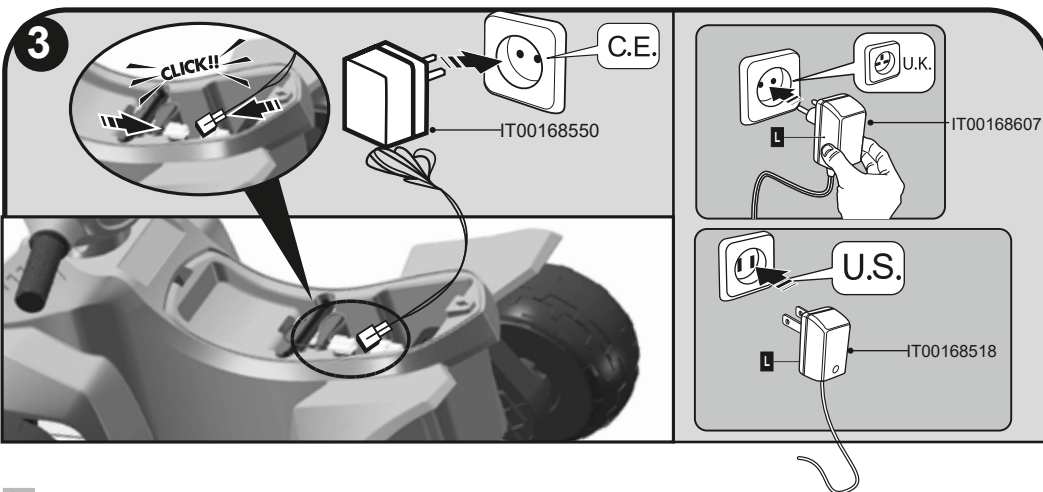
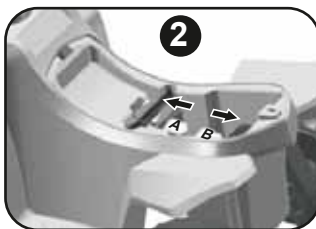
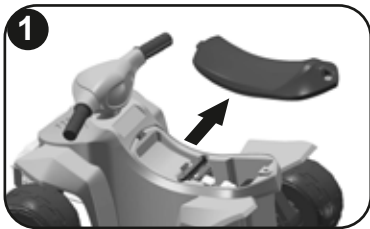

ИНСТРУКЦИЯ ПО ЭКСПЛУАТАЦИИ И УХОДУ

⚠ ВНИМАНИЕ! Использовать только под непосредственным присмотром взрослого. Разборка, монтаж, чистка, ремонт, замена батареек и демонтаж должны производиться только взрослыми. Храните пакеты и другие элементы упаковки вне пределов досягаемости ребенка, чтобы избежать угрозы удушья и других негативных последствий. Не использовать в общественных местах. Не использовать в местах, представляющих опасность для управляющего транспортом, пешеходов и домашних животных, например, на крутых склонах, ступеньках, рядом с реками и прочими водоемами и т. д. Не рекомендуется также ездить по песку, снегу, грязи, мокрой траве и другим поверхностям такого типа. Если в данном устройстве используются батарейки, их необходимо периодически заменять на аналогичные. Следует использовать только рекомендованные или аналогичные им батарейки. Если в устройстве используются аккумуляторы, их необходимо периодически заряжать, предварительно вынув их из устройства. Подзарядку должен производить взрослый. Не пробуйте заряжать не предназначенные для этого батарейки, не смешивайте разные типы батареек, а также новые и старые батарейки, не замыкайте клеммы батареек коротко, располагайте батарейки, соблюдая полярность. Утилизировать использованные батарейки необходимо в специальных контейнерах. Имеющиеся на рынке марки батареек и аккумуляторов могут значительно отличаться друг от друга. Если правильного подсоединения достичь не удастся, подвигайте батарейки или воспользуйтесь другой маркой. Используйте только зарядные устройства, указанные производителем.

ЧИСТКА И ОБСЛУЖИВАНИЕ

Используйте влажную ткань для мытья устройства. Не используйте при мытье растворители или абразивные материалы. Избегайте скопления излишней влаги в узлах устройства, штепселях, двигателе, батарейках. Никогда не мойте устройство при помощи шланга. Периодически осуществляйте проверку технического состояния узлов и деталей, которые обеспечивают безопасность при использовании изделия (электрические кабели, изоляция, соединения, двигатель, зарядное устройство, колеса, руль, рулевое колесо, корпус, фиксирующие элементы и т. д.). В отсутствие указанных проверок использование игрушки может приводить к падениям и травмам. Неправильная установка вышеуказанных элементов может представлять опасность. В случае возникновения каких-либо трудностей, отключите устройство и обратитесь за необходимыми деталями в службу послепродажного обслуживания покупателей в вашей стране. Используйте только запасные детали и оригинальные компоненты под торговой маркой Feber. Зарядные устройства, используемые совместно с игрушкой, необходимо регулярно осматривать на предмет износа кабеля, розетки разъемного контакта, обшивки и других компонентов. В случае обнаружения каких-либо дефектов необходимо заменить данное зарядное устройство.

СОСТАВ И СБОРКА

Убедитесь в том, что в упаковке содержатся все необходимые компоненты. Каждая деталь имеет кодовое обозначение. Для замены компонентов устройства необходимо сообщить артикул изделия и код детали. Точно соблюдайте последовательность действий, указанную в инструкции, при сборке устройства и зарядке батареек. Убедитесь в том, что все болты, гайки и прочие крепежные элементы хорошо затянуты и находятся на своих местах. В противном случае изделие может представлять опасность для ребенка. Зарядное устройство не является игрушкой. Не давайте его ребенку и не позволяйте ему включать устройство в сеть. Не подключайте его к источнику питания с напряжением выше указанного в инструкции.

ТЕХНИЧЕСКОЕ ОБСЛУЖИВАНИЕ АККУМУЛЯТОРОВ

Перед первым использованием изделия следует полностью зарядить батарейку. Заряжайте аккумуляторы тогда, когда вы видите соответствующий сигнал на индикаторе. Не допускайте полной разрядки аккумуляторов. Если вы не собираетесь использовать устройство в течение длительного периода времени, полностью зарядите аккумулятор и отключите устройство от сети. Повторяйте этот процесс примерно каждые 15 дней. В противном случае аккумулятор может испортиться. Не разрешается замыкать клеммы аккумуляторов коротко. Вставляйте батарейки, соблюдая полярность. Не бросайте батарейки. Если вы обнаружили внешние дефекты на батарейках, замените их новыми. Не выбрасывайте старые или поврежденные батарейки вместе с бытовым мусором. Их необходимо утилизировать в специальных контейнерах. Ни при каких обстоятельствах не пытайтесь вскрыть батарейку. Она содержит электролитную жидкость, которая является агрессивной и может приводить к травмам при попадании на кожу или проглатывании. В батарейках также содержится свинец, являющийся токсичным веществом. Не подносите батарейки к источникам прямого света или огня. В результате этого могут возникнуть горючие газы, и батарейка может взорваться. Зарядку осуществляйте в хорошо вентилируемых помещениях и вдали от источников прямого света. Если в батарейке обнаружена течь, защитите свои глаза и руки от попадания жидкости. Избегайте прямого контакта с электролитной жидкостью. Поместите батарейку в пластиковый пакет и храните его в безопасном месте. Если электролитная жидкость попала на кожу или на одежду, промойте ее под проточной холодной водой в течение как минимум 15 минут. Если вы проглотили электролитную жидкость, выпейте большое количество холодной воды. Не вызывайте рвоту. Немедленно обратитесь к врачу.

ПОСЛЕПРОДАЖНОЕ ОБСЛУЖИВАНИЕ

Если устройство не работает, не возвращайте его в магазин. В большинстве случаев сотрудники магазина не смогут оказать вам техническую поддержку. Большая часть проблем решается моментально после осмотра устройства. Если вам необходимы помощь или сменные детали, обратитесь в нашу службу поддержки по телефону или на наш веб-сайт. Техническая поддержка устройства осуществляется при наличии документа, подтверждающего покупку. Также необходимо сообщить информацию об артикуле устройства и деталей. Производитель товаров под торговой маркой Feber не несет ответственность за выход изделия из строя в следующих случаях: невыполнение правил и рекомендаций, приведенных в настоящем руководстве; неправильное использование продукта; самостоятельное внесение изменений в конструкцию устройства; нормальный износ компонентов устройства и дефекты аккумулятора, вызванные неправильным с ним обращением. Такое ограничение не ущемляет права потребителя.

⚠ ВНИМАНИЕ! Утилизация электрического оборудования по завершении срока эксплуатации.

Данный символ, нанесенный на устройство или на его упаковку, означает, что настоящее устройство нельзя утилизировать вместе с бытовыми отходами. Вам нужно передать его в организацию, специализирующуюся на утилизации электрических устройств. Утилизировав устройство в соответствии с существующими правилами, вы можете предотвратить вредные последствия для окружающей среды и здоровья человека. Повторное использование материалов позволяет сохранить природные ресурсы.

NÁVOD NA POUŽITIE, STAROSTLIVOSŤ A ÚDRŽBU.

⚠ UPOZORNENIE! Používajte výhradne pod priamym dozorom dospelého. Rozbalenie, montáž, čistenie, údržbu, výmenu batérií a demontáž môže vykonať výlučne dospelá osoba. Na predídenie nebezpečenstvu zaduseniu alebo iným rizikám odložte vrecia a ďalšie časti balenia mimo dosahu detí. Nepoužívajte na verejných cestách. Nepoužívajte na miestach ako sú prudké svahy, schody, v blízkosti riek, vodných nádrží, atď., ktoré môžu byť nebezpečné pre vodiča, chodcov alebo domáce zvieratá. Odporúčame nepoužívať hračku na mäkkom piesku, snehu, blate, vlhkom trávnatom povrchu ani iných problematických povrchoch. Ak sú súčasťou hračky batérie a dôjde k ich vybitiu, je treba ich vymeniť za batérie rovnakého typu. Používajte len odporúčané batérie alebo batérie rovnakého typu. Ak používate nabíjateľné batérie, pri nabíjaní ich treba vybrať z hračky a musí ich nabíjať dospelá osoba. Je nevyhnutné dodržiavať tieto pokyny: nenabíjajte batérie, ktoré sa nedajú nabíjať, nemiešajte nové a použité batérie, neskratujte svorky batérií, vkladajte batérie s ohľadom na polaritu. Vyberte použité batérie a zahodte ich do špeciálneho kontajnera. Všetky modely batérií dostupné na trhu nie sú rovnaké. Ak napájanie nefunguje správne, pohybné batériami alebo vyskúšajte iný model. Používajte iba nabíjačku, ktorú určil výrobca.

ČISTENIE A ÚDRŽBA

Vozidlo čistite vlhkou handrou. Nepoužívajte abrazívne čistiace prostriedky ani rozpúšťadlá. Zabráňte kontaktu odrážadla, zásuviek, motorov alebo batérií s vodou. Odrážadlo nikdy neumývajte hadicou. Hračku pravidelne kontrolujte a udržiavajte podľa potreby. Vďaka tomu budú najcitlivejšie súčasti v perfektnom stave, čím sa vyhnete nehodám (elektrické káble, izolácia káblov, zapojenia, motor, nabíjačka, kolesá, riadenie, volant, telo hračky, uchytenia, atď.). Ak hračku nebudete kontrolovať, môže sa prevrátiť alebo spôsobiť pád. Nesprávna montáž hore uvedených súčastí môže predstavovať nebezpečenstvo. Ak spozorujete problém, vypnite vozidlo a v popredanom servise v svojej krajine si vyžiadajte potrebné súčasti. Používajte len originálne náhradné diely a súčasti značky Feber. Nabíjačku batérií, ktoré sa k hračke používajú, treba pravidelne kontrolovať, aby sa zistilo poškodenie káblov, zástrčky, krytu a ďalších častí. V prípade uvedeného poškodenia sa hračka nesmie používať s danou nabíjačkou, až kým nebude nabíjačka opravená.

OBSAH A MONTÁŽ

Skontrolujte, či sa vo vnútri balenia nachádzajú všetky súčasti. Každý diel má svoj kód. Ak chcete objednať náhradný diel, uveďte referenčné číslo výrobku a kód dielu. Dôsledne dodržiavajte postup montáže a nabíjania batérií. Dbajte na to, aby všetky skrutky, matice a ďalšie súčasti priliehali a boli riadne utiahnuté. V opačnom prípade môže byť hračka pre dieťa nebezpečná. Nabíjačka nie je hračka. Dieťa ju nikdy nesmie použiť ani zapojiť do siete. Nepripájajte k zdroju s vyšším ako odporúčaným napätím.

STAROSTLIVOSŤ O BATÉRIU A JEJ ÚDRŽBA

Pred prvým použitím vozidla batériu úplne nabite. Batériu nabíjajte, keď sa zdá byť takmer vybitá. Dbajte na to, aby sa nevybila úplne. Ak nebudete vozidlo dlhšie používať, nabite batériu úplne a odpojte vozidlo zo siete. Postup zopakujte približne každých 15 dní. Ak to nesprávite, batéria sa môže zničiť. Neskratujte svorky batérií. Batérie treba zapojiť s ohľadom na polaritu. Batéria nesmie byť obitá. Ak si všimnete vonkajšie praskliny, batériu vyhodte a nahraďte novou. Staré alebo poškodené batérie nevyhadzujte do odpadu. Treba ich vyhodit do špeciálnych kontajnerov. Batérie za žiadnych okolností neotvárať. Obsahujú elektrolytickú kyselinu, ktorá je korozívna, a pri požití alebo kontakte s pokožkou ju môže poškodiť. Obsahujú tiež olovo, ktoré je toxické. Neumiestňujte batériu do blízkosti zdroja tepla ani k ohňu. Môžu sa uvoľniť zápalné plyny a dôjsť k výbuchu. Batériu vždy nabíjajte na dobre vetraných miestach ďaleko od zdrojov tepla. Ak batéria vyteká, chráňte oči a ruky. Zabráňte priamemu kontaktu s elektrolytom. Vložte batériu do plastovej tašky a vyhodte ju na bezpečné miesto. Ak sa elektrolyt dostane do kontaktu s pokožkou alebo oblečením, oplachujte ich pod studenou tečúcou vodou aspoň 15 minút. Ak dôjde k požitiu elektrolytu, vypite veľké množstvo studenej vody. Nevytvárajte zvracanie. Okamžite vyhľadajte lekársku pomoc.

POPREDAJNÝ SERVIS

Ak vozidlo nefunguje, nevracajte ho do obchodu. Obchody zvyčajne nie sú vybavené na riešenie technických problémov. Väčšinu problémov možno odstrániť počas rýchlej kontroly v priebehu niekoľkých minút. Ak potrebujete pomoc alebo náhradné diely, využite našu zákaznícku linku alebo webovú stránku. Každá žiadosť musí obsahovať doklad o kúpe. Budete potrebovať referenčné čísla vozidla a príslušného dielu. Záruka na výrobky značky Feber sa nevzťahuje na nasledujúce prípady: nedodržanie príkazov a odporúčaní uvedených v tomto návode, nesprávne použitie výrobku, technické úpravy vykonané neautorizovaným servisom, bežné opotrebovanie súčastí, nefunkčnosť batérie spôsobená nedodržaním pokynov k údržbe. Uvedené skutočnosti nemajú vplyv na spotrebiteľské práva.

⚠ UPOZORNENIE! Likvidácia elektronických zariadení po skončení doby ich používania.

 Symbol uvedený na výrobku alebo na jeho obale značí, že tento výrobok nesmie likvidovať s komunálnym odpadom. Je potrebné ho zaniest na zberné miesto elektrických a elektronických zariadení. Správnu likvidáciu tohto výrobku prispievate k prevencii potenciálne negatívnych vplyvov na životné prostredie a ľudské zdravie. Recyklácia materiálov pomáha šetriť prírodné zdroje.

PARA IR HACIA ADELANTE
DRIVING FORWARD
POUR AVANCER DANS LE
SENS DE LA MARCHÉ
PARA IR PARA A FRENTE
ZUM VORWÄRTS FAHREN
OM VOORUIT TE RIJDEN
PER ANDARE IN AVANTI
ABY POJECHAĆ DO PRZODU
SÅDAN KØRER MAN
FREMAD
FÖR ATT KÖRA FRAMÅT
HVORDAN KJØRE FØRØVER
ETEENPÄIN AJAMINEN
PRO JZDU DOPŘEDU
PENTRU DEPLASAREA
ÎNAINTE
ΓΙΑ ΝΑ ΚΙΝΗΘΕΙΤΕ ΠΡΟΣ ΤΑ
ΕΜΠΡΟΣ
NA CHOD VPRED
ДЛЯ ДВИЖЕНИЯ ВПЕРЕД
İLERİ GİTMEK İÇİN
السیر الی الامام.



- PULSADOR ACELERADOR.
- ACCELERATOR BUTTON.
- PEDALE D'ACCELERATEUR.
- BESCHLEUNIGUNGSDRÜCKER.
- RUDRUKKNOP.
- BOTÃO ACELERADOR.
- PULSANTE ACCELERATORE.
- PRZYCISK GAZU.
- ACCELERATORCONTACT.
- KNAPP FØR HASTIGHETSØKNING.
- TRYKKNAPP FOR GASSPEDAL.
- KAASUPAINIKE.
- TILACITKO PLYNU.
- BUDON ACCELERATOR.
- KOYMPI EΠITAXYHΣH.
- TLAČIDLO PRIDANIA PLYNU.
- KHOPKA YCKOPИTEЛЯ.
- GAZ DÜĞMESİ.

كلايات الشحن

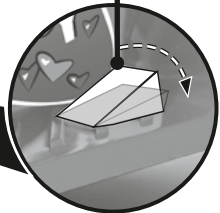

PARA GIRAR • TURNING • POUR TOURNER • PARA RODAR • ZUR RICHTUNGSÄNDERUNG • OM TE DRAAIEN • PER GIRARE • ABY SKRECIĆ
• SÅDAN DREJER MAN • FÖR ATT SVÄNGA • HVORDAN SVINGE • KÄÄNTYMINEN • K ZATÁČENÍ • PENTRU A VIRĂ • ΓΙΑ ΝΑ ΣΤΡΙΨΕΤΕ • NA
ZMENU SMERU • ДЛЯ ПОВОРОТА • DÖNMEK İÇİN • الالتفاف

GIRO A LA IZQUIERDA
TO THE LEFT
VIRAGE À GAUCHE
VIRAR À ESQUERDA
LINKS ABBIEGEN
DRAAIEN NAAR LINKS
GIRARE A SINISTRA
SKRĘT W LEWO
VENSTREDEJNING
VÄNSTERSVÄNG
SVINGE TIL VENSTRE
KÄÄNTYMINEN VASEMMALLE
ZATÁČENÍ DOLEVA
VIRAJ LA STÄNGA
ΣΤΡΟΦΗ ΠΡΟΣ ΤΑ ΑΡΙΣΤΕΡΑ

التفاف نحو اليسار.

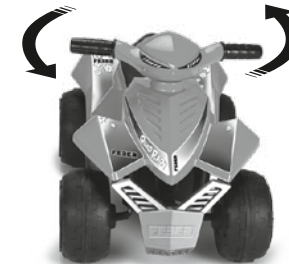

GIRO A LA DERECHA
TO THE RIGHT
VIRAGE À DROITE
VIRAR À DIREITA
RECHTS ABBIEGEN
DRAAIEN NAAR RECHTS
GIRARE A DESTRA
SKRĘT W PRAWO
HØJREDEJNING
HØGERSVÄNG
SVINGE TIL HØYRE
KÄÄNTYMINEN OIKEALLE
ZATÁČENÍ DOPRAVA
VIRAJ LA DREAPTA
ΣΤΡΟΦΗ ΠΡΟΣ ΤΑ ΔΕΞΙΑ

التفاف نحو اليمين.

• SUSTITUCIÓN DE LA BATERÍA USADA • REPLACING A USED BATTERY • REMPLACEMENT DE LA BATTERIE USÉE • SUBSTITUIÇÃO DA BATERIA USADA • AUSWECHSELN DER GEBRAUCHTEN BATTERIE • VERVANGING VAN DE GEBRUIKTE BATTERIJ • SOSTITUZIONE DELLA BATTERIA SCARICA • WYMIANA ZUŻYTEGO AKUMULATORA • UDSKIFTNING AF BRUGT BATTERI • BYTTE AVFORBRUKAT BATTERI • BYTTING AV BRUKT BATTERI • KÄYTETYN PARISTON VAIHTAMINEN • VÝMĚNA POUŽITÉ BATERIE • INLOCUIREA BATERIEI FOLOSITE • ANTIKATASTAZH THZ ΜΠΑΤΑΡΙΑΣ • VÝMĚNA BATERIE • ЗАМЕНА АККУМУЛЯТОРА • АКЎНУН ДЕǴІСТІРІЛМЕСІ • استبدال البطارية



¡ADVERTENCIA! REALIZAR POR UN ADULTO. **¡ADVERTENCIA!** NO CORTOCIRCUITAR LA BATERÍA. **WARNING!** THIS SHOULD BE DONE BY AN ADULT. **WARNING!** NOT TO SHORT-CIRCUIT SUPPLY TERMINALS. **ATTENTION!** A RÉALISER PAR UN ADULTE. **ATTENTION!** NE PAS COURT-CIRCUITER LES BORNES DE L'ACCUMULATEUR. **ATENÇÃO!** A REALIZAR POR UM ADULTO. **ATENÇÃO!** NÃO PROVOCAR CURTO-CIRCUITO NA BATERIA. **ACHTUNG!** DIES IST VON EINEM ERWACHSENEN AUSZUFÜHREN. **WARNUNG!** BATTERIEN NICHT KURZSCHLIESSEN. **WAARSCHUWING!** DE BATTERIJ NIET KORTSLUITEN. **AVVERTENZA!** DEVE ESSERE FATTO DA UN ADULTO. **AVVERTENZA!** NON FAR FARE CIRCUITO ALLA BATTERIA. **OSTRZEŻENIE!** DO WYKONANIA PRZEZ OSOBĘ DOROSŁĄ. **UWAGA!** NIE ZWIERCĄC BIEGUNÓW AKUMULATORA. **ADVARSEL!** BØR UDFØRES AF EN VOLSEN PERSON. **ADVARSEL!** KORTSLUT IKKE BATTERIET.

WARNING! ATT GÖRAS AV EN VUXE. **WARNING!** KORTSLUT INTE BATTERIET. **ADVARSEL!** UTFØRES AV EN VOKSEN. **VIKTIG!** BATTERIET MÅ IKKE KORTSLUTTES. **VAROITUS!** KOKOAMINEN JÄTETTÄVÄ AIKUISEN TEHTÄVÄKSI. **VAROITUS!** ÄLÄ ANNA PARISTON JOUITUA OIKOSULJKUUN. **POZOR!** PROVEDE DOSPĚLÁ OSOBA. **POZOR!** NEZKRATOVAT BATERII. **ATENȚIE!** A SE EFECTUA DE CĂTRE UN ADULT. **ATENȚIE!** NU SCURT-CIRCUITAȚI BATERIA! **ΠΡΟΕΙΔΟΠΟΙΗΣΗ!** Η ΠΡΑΓΜΑΤΟΠΟΙΕΙΤΑΙ ΑΠΟ ΕΝΑΝ ΕΝΗΛΙΚΑ. **ΠΡΟΕΙΔΟΠΟΙΗΣΗ!** ΜΗ ΒΡΑΧΥΚΥΚΛΩΝΕΤΕ ΤΗ ΜΠΑΤΑΡΙΑ. **UPOZORNENIE!** UČON MŮŽE VYKONAT LEN DOSPĚLÁ OSOBA. **UPOZORNENIE!** NESKRATUJE BATERIU. **ВНИМАНИЕ!** ДАННУЮ ОПЕРАЦИЮ ДОЛЖЕН ВЫПОЛНЯТЬ ВЗРОСЛЫЙ. **ВНИМАНИЕ!** НА ДОПУСКАЙТЕ КОРОТКОГО ЗАМЫКАНИЯ В АККУМУЛЯТОРЕ. **UYARI!** BİR YETİŞKİN TARAFINDAN GERÇEKLEŞTİRİLMELİDİR. **UYARI!** AKÜYE KISA DEVRE YAPTIIRMAYIN

يقوم بالعمل شخص بالغ تحذير :
لا تعمل من في الدائرة الكهربية للبطارية. يقوم بالعمل شخص بالغ

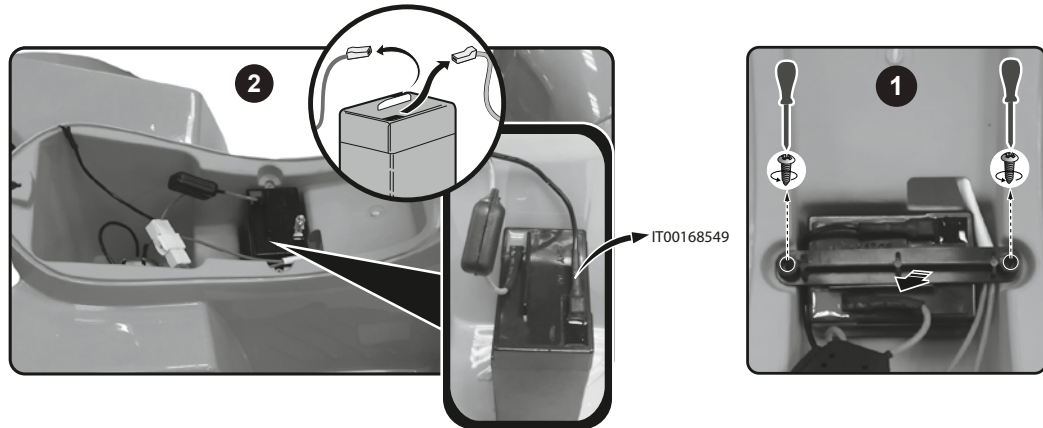

FRENAR
BRAKING
FREINAGE
TRAVAR
BREMSEN
REMMEN
FRENARE
HAMOWANIE
BREMSE
BROMSA
BREMSE
JARRUTA
BRZDĚNÍ
FRÄNARE
ΦΡΕΝΑΡΙΣΜΑ
BRZDENIE
ДЛЯ ТОРМОЖЕНИЯ
FREN YARMAK İÇİN
الفرملة



• PULSADOR ACELERADOR.
• ACCELERATOR BUTTON.
• PÉDALE D'ACCELERATEUR.
• BESCHLEUNIGUNGSDRÜCKER.
• RIDDRUKKNOP.
• BOTÃO ACELERADOR.
• PULSANTOR ACCELERATORE.
• PRZYCISK GAZU.
• ACCELERATORCONTACT.
• KNAPP FÖR HASTIGHETSÖKNING.
• TRYKKNAPP FOR GASSPEDAL.
• KAASUPAINIKE.
• TLÁČITKO PLYNU.
• BUTON ACCELERATOR.
• ΚΟΥΜΠΗ ΕΠΙΤΑΧΥΝΣΗΣ.
• TLÁČIDLO PRIDANIA PLYNU.
• КНОПКА УСКОРВІТЕЛЯ.
• GAZ DÜĞMESİ.
• كلابيات الشحن

ΕΛΛΗΝΙΚΑ

ΚΡΑΤΗΣΤΕ ΑΥΤΟ ΤΟ ΕΓΧΕΙΡΙΔΙΟ. ΧΡΗΣΙΜΕΣ ΠΛΗΡΟΦΟΡΙΕΣ ΓΙΑ ΝΑ ΚΡΑΤΗΣΤΕ.

ΟΔΗΓΙΕΣ ΧΡΗΣΗΣ, ΦΡΟΝΤΙΔΑΣ ΚΑΙ ΣΥΝΤΗΡΗΣΗΣ.

⚠ ΠΡΟΕΙΔΟΠΟΙΗΣΗ! Χρησιμοποιείται αποκλειστικά από την άμεση επίβλεψη ενός ενήλικα. Η απομάκρυνση της συσκευασίας, συναρμολόγηση, καθαρισμός, συντήρηση, φόρτιση, αντικατάσταση της μπαταρίας και αποσυναρμολόγηση πρέπει να πραγματοποιείται αποκλειστικά από ενήλικες. Κρατήστε τις σασκούλες και άλλα κομμάτια συσκευασίας μακριά από παιδιά, για την αποφυγή κινδύνων ασφυξίας ή άλλους κινδύνους. Μην χρησιμοποιείτε σε δημόσιο δρόμο. Μην χρησιμοποιείτε σε περιοχές που μπορεί να έχουν κίνδυνο για τον οδηγό, τους πεζούς και τα κατοικίδια, όπως απότομες κλίσεις, σκαλοπάτια, κοντά σε ποτάμια, νερόλακκους, κλπ. Μην σηκώνετε το όχημα με βάρος για να μην προκαλέσετε βλάβη στα εξαρτήματα. Συνίσταται να μην οδηγείτε σε μαλακή άμμο, χιόνι, λάσπη, υγρό χορτάρι και άλλες δύσκολες επιφάνειες, μπορεί να υπερφορτίσει τη μηχανή ή την καλωδίωση. Αν συμβεί αυτό, το όχημα διαθέτει ένα διακόπτη αποκοπής που το απενεργοποιεί προσωρινά. Αν αυτό το παιχνίδι περιλαμβάνει μπαταρίες οι οποίες εξακολουθούν, πρέπει να αντικατασταθούν από άλλες παρόμοιες. Χρησιμοποιείτε μόνο τις προτεινόμενες μπαταρίες ή ίδιου τύπου. Αν χρησιμοποιούνται επαναφορτιζόμενες μπαταρίες, πρέπει να φορτίζονται εκτός της συσκευής, από έναν ενήλικα. Πρέπει να προσέχετε, μην επαναφορτίσετε μπαταρίες μη επαναφορτιζόμενες, μην αναμειγνύετε διαφορετικά είδη μπαταρίας, μην αναμειγνύετε παλιές μπαταρίες με καινούργιες, μη βραχυκυκλώνετε τους ακροδέκτες των μπαταριών, και τοποθετείτε τις μπαταρίες σύμφωνα με την πολικότητα. Απομακρύνετε τις χρησιμοποιημένες μπαταρίες και πετάξτε τις σε ειδικούς κάδους. Όλα τα μοντέλα μπαταρίας της αγοράς δεν είναι τα ίδια, αν η σύνδεση δεν είναι σωστή, ανακινήστε τις μπαταρίες ή δοκιμάστε άλλο μοντέλο. Χρησιμοποιείτε φορτιστή που καθορίζεται από τον κατασκευαστή.

ΚΑΘΑΡΙΣΜΟΣ ΚΑΙ ΣΥΝΤΗΡΗΣΗ

Καθαρίστε το όχημα με ένα υγρό πανί. Μην χρησιμοποιείτε λειαντικά καθαριστικά και διαλυτικά. Εμποδίστε τη διαβροχή του οχήματος, των βυσμάτων, των κινητήρων ή των μπαταριών. Ποτέ μην πλένετε το όχημα με λάσπη. Χρησιμοποιείτε τακτικά τους απαραίτητους ελέγχους και συντηρήσεις που διασφαλίζουν τη σωστή κατάσταση των ευαίσθητων εξαρτημάτων για την αποφυγή ατυχημάτων (ηλεκτρικά καλώδια, μόνωση καλωδίων, συνδέσεις, κινητήρας, φορτιστής, ρόδες, τροχός, τιμόνι, περιβλήμα, συνδέσεις, κλπ.) Σε περίπτωση που δεν πραγματοποιείται έλεγχος στο παιχνίδι μπορεί να αναποδογυρίσει ή να προκληθεί πτώση. Μη σωστή συναρμολόγηση των προαναφερόμενων εξαρτημάτων μπορεί να είναι επικίνδυνη. Αν παρατηρήτε προβλήματα απενεργοποιήστε το όχημα και ζητήστε τα εξαρτήματα που χρειάζεστε στη εξυπηρέτηση πελατών μετά την πώληση της χώρας σας. Χρησιμοποιείτε μόνο αυθεντικά ανταλλακτικά και εξαρτήματα της μάρκας Feber.

Οι φορτιστές μπαταρίας που χρησιμοποιούνται με το παιχνίδι πρέπει να ελέγχονται τακτικά για την ανίχνευση φθοράς στο καλώδιο, την πρίζα, το περιβλήμα και άλλα κομμάτια, και σε περίπτωση φθορών δεν πρέπει να χρησιμοποιείται το παιχνίδι με αυτόν τον φορτιστή μπαταρίας μέχρι να επιδιορθωθεί.

ΦΡΟΝΤΙΔΑ ΚΑΙ ΣΥΝΤΗΡΗΣΗ ΤΗΣ ΜΠΑΤΑΡΙΑΣ

Πριν από την πρώτη χρήση τους οχήματος φορτίστε πλήρως τη μπαταρία. Φορτίστε τη μπαταρία όταν παρουσιάζει ενδείξεις χαμηλής φόρτισης. Μην αφήσετε τη μπαταρία να αποφορτιστεί πλήρως. Αν δεν χρησιμοποιήσετε το όχημα για ένα μεγάλο χρονικό διάστημα, φορτίστε πλήρως τη μπαταρία και αποσυνδέστε την από το όχημα και το ηλεκτρικό ρεύμα. Επανάλαβετε αυτή τη διαδικασία κάθε 15 ημέρες περίπου. Σε αντίθετη περίπτωση, η μπαταρία μπορεί να αχρηστευτεί. Μην βραχυκυκλώνετε τους ακροδέκτες της μπαταρίας. Οι μπαταρίες πρέπει να τοποθετούνται σύμφωνα με την πολικότητα. Μην χτυπάτε τη μπαταρία. Αν παρατηρήσετε εξωτερικά σπασίματα, πετάξτε τη μπαταρία και αντικαταστήστε την με μια καινούργια. Μην πετάτε τις παλιές ή χτυπημένες μπαταρίες στο καλάθι των αχρήστων. Πρέπει να τις πετάξετε σε ειδικούς κάδους. Δεν πρέπει ποτέ να ανοίξετε μια μπαταρία υπό οποιαδήποτε συνθήκη. Περιέχει όξινο ηλεκτρολύτη, ο οποίος είναι διαβρωτικός και μπορεί να είναι επικίνδυνος αν τον καταπιείτε ή έρθει σε επαφή με το δέρμα. Επίσης περιέχει μολύβδο που είναι μια τοξική ουσία. Μην πλησιάζετε τη μπαταρία κοντά σε πηγή θερμότητας ή φωτιά. Μπορεί να παράγει εύφλεκτα αέρια και να προκληθεί έκρηξη. Φορτίστε τη μπαταρία πάντα σε χώρο με καλό εξαερισμό και μακριά από πηγές θερμότητας. Αν στάζει η μπαταρία, προστατέψτε τα μάτια και τα χέρια. Αποφύγετε την άμεση επαφή με τον ηλεκτρολύτη. Τοποθετήστε τη μπαταρία σε πλαστική σακούλα και πετάξτε την σε ασφαλή χώρο. Αν ο ηλεκτρολύτης έρθει σε επαφή με το δέρμα και τα ρούχα, ξεπλύνετε με κρύο τρεχούμενο νερό τουλάχιστον για 15 λεπτά. Αν καταπιείτε τον ηλεκτρολύτη, πιείτε μεγάλες ποσότητες κρύου νερού. Μην προκαλείτε εμετό. Συμβουλευτείτε αμέσως ένα γιατρό.

ΕΞΥΠΗΡΕΤΗΣΗ ΠΕΛΑΤΩΝ ΜΕΤΑ ΤΗΝ ΠΩΛΗΣΗ

Αν το όχημα δεν λειτουργεί, μην το επιστρέψετε στο κατάστημα. Γενικά δεν είναι οι αρμόδιοι για να σας παρέχουν τεχνικές λύσεις. Τα περισσότερα προβλήματα μπορούν να λυθούν άμεσα μέσω ενός γρήγορου ελέγχου σε μερικά λεπτά. Αν χρειάζεστε βοήθεια ή ανταλλακτικά εξαρτήματα χρησιμοποιήστε τα τηλέφωνα μας για την εξυπηρέτηση του καταναλωτή ή την ιστοσελίδα μας. Κάθε αίτηση πρέπει να συνοδεύεται από το παραστατικό αγοράς. Είναι απαραίτητοι οι κωδικοί του οχήματος ή του δεδομένου εξαρτήματος. Η μάρκα Feber δεν φέρει ευθύνη για τα προϊόντα της στις ακόλουθες περιπτώσεις: όταν δεν έχουν ληφθεί υπόψη οι οδηγίες και συστάσεις που περιλαμβάνονται σε αυτό το εγχειρίδιο, η μη σωστή χρήση του προϊόντος, οι τεχνικές τροποποιήσεις από μη εξουσιοδοτημένα τεχνικά σέρβις, η φυσιολογική φθορά των εξαρτημάτων και η μη λειτουργία της μπαταρίας, μια και η μη λειτουργία της είναι αποτέλεσμα της μη τήρησης των υποδείξεων συντήρησής της. Αυτό δεν επηρεάζει τα δικαιώματα του καταναλωτή.

⚠ ΠΡΟΕΙΔΟΠΟΙΗΣΗ! Επεξεργασία των ηλεκτρονικών συσκευών έως το τέλος της διάρκειας ζωής τους.

Το σύμβολο που αναγράφεται στο προϊόν ή στη συσκευασία του, υποδεικνύει ότι αυτό το προϊόν δεν πρέπει να επεξεργάζεται μαζί με τα οικιακά απορρίμματα. Πρέπει να το πετάξετε σε σημείο ανακύκλωσης για ηλεκτρικές και ηλεκτρονικές συσκευές. Η διασφάλιση της σωστής απόρριψής αυτού του προϊόντος, βοηθάει στην πρόληψη αρνητικών ενδεχομένων συνεπειών για το περιβάλλον και την ανθρώπινη υγεία. Η ανακύκλωση των υλικών βοηθάει στη διατήρηση των φυσικών πόρων.

ROMÂNĂ

PĂSTRAȚI ACEST MANUAL. INFORMAȚII UTILE. A SE PĂSTRA.

INSTRUCȚIUNI DE FOLOSIRE, ÎNGRIJIRE ȘI ÎNȚEȚINERE

⚠ ATENȚIE! A se folosi numai sub supravegherea unei persoane adulte.

Dezambalarea, montarea, curățarea, întreținerea, încărcarea, înlocuirea bateriei și demontarea trebuie realizate exclusiv de persoane adulte. Nu lăsați pungile și alte elemente de ambalaj la îndemâna copiilor pentru a preveni asfixierea și alte pericole. A nu se folosi pe drumuri publice. A nu se folosi în zone care pot constitui pericole pentru conductor, pietoni și animale de companie, cu pante accentuate, scări, în apropiere de râuri, bălți, etc. Nu ridicați vehiculul cu greutate pentru a nu deteriora componentele sale. Se recomandă să nu se conducă pe suprafețe cu nisip moale, zăpadă, noroi, iarbă umedă sau alte suprafețe dificile, intrucât se poate suprasolicita motorul sau cablajul. Pentru acest caz, vehiculul este echipat cu un disjunctur care-l deconectează temporar. Dacă această jucărie conține baterii și acestea se descarcă, trebuie înlocuite cu altele similare. A se folosi numai bateriile recomandate sau baterii de același tip. Dacă se folosesc baterii reîncărcabile, acestea trebuie scoase pentru a fi încărcate de un adult. Trebuie respectate următoarele puncte: a nu se reîncărca baterii nereîncărcabile, a nu se folosi baterii diferite, a nu se folosi simultan baterii noi și uzate, a nu se scurcircuita bornele bateriilor, a se respecta polaritatea bateriilor. Scoateți bateriile uzate și depuneți-le în recipientele prevăzute în acest scop. Modelele de baterii de pe piață diferă între ele; dacă nu obțineți o conexiune corectă, mișcați bateriile sau încercați alt model. A se folosi numai încărcătorul specificat de fabricant.

CURĂȚARE ȘI ÎNȚEȚINERE

Curățați vehiculul cu o cârpă umedă. Nu folosiți agenți de curățare abrazivi, nici solvenți. Feriți vehiculul, prizele, motoarele și bateriile de umezeală. Nu spălați niciodată vehiculul cu furtunul. Efectuați periodic controalele și întreținerea necesare pentru a fi sigur că toate componentele sensibile sunt în stare perfectă pentru a preveni accidente (cable electrice, izolațiile cablurilor, conexiuni, motor, încărcător, roți, direcție, volan, corp, fixări, etc.). Dacă nu este revizuită, jucăria se poate răsturna sau poate cauza căderea copilului. Montajul incorect al componentelor menționate mai sus poate constitui un pericol. Dacă detectați probleme, deconectați vehiculul și comandați componentele necesare la serviciul post vânzare din țara dumneavoastră. Utilizați numai piese de schimb și componente originale marca Feber. Încărcătoarele de baterie utilizate cu jucăria trebuie examinate periodic pentru a detecta deteriorarea cablului, a prizei de curent, a caroseriei și a altor componente, iar dacă detectați asemenea deteriorări, încărcătorul respectiv poate fi folosit numai după ce este reparat.

CONȚINUT ȘI MONTAJ

Asigurați-vă că toate componentele se află în ambalaj. Fiecare piesă are un cod. Pentru a comanda piese de schimb, indicați referința produsului și codul piesei. Respectați cu strictețe procedul de montaj și încărcare a bateriei. Asigurați-vă că toate șuruburile, piulițele și celelalte componente sunt bine strânse și fixate. În caz contrar poate fi periculos pentru copil. Încărcătorul nu este o jucărie. Este interzisă folosirea sau conectarea acestuia la rețeaua de curent de către un copil. A nu se conecta la o sursă de alimentare superioară celei recomandate.

ÎNGRIJIREA ȘI ÎNȚEȚINEREA BATERIEI

Înainte de a folosi vehiculul pentru prima dată, încărcați bateria complet. Reîncărcați bateria când apar indicii de descărcare. Nu așteptați până se descarcă complet. Dacă vehiculul nu va fi folosit o perioadă de timp mai îndelungată, încărcați complet bateria și deconectați-o de la vehicul și de la rețea. Repetați acest proces la aprox. fiecare 15 zile. În caz contrar, bateria se poate defecta. Nu scurcircuitați bornele bateriei. Bateriile trebuie conectate respectându-se polaritatea. A nu seloși bateria. Dacă detectați că bateria este fisurată la exterior, eliminați-o și înlocuiți-o cu alta nouă. Nu aruncați bateriile uzate sau stricate la gunoiul menajer. Acestea trebuie depozitate în containere speciale. Este strict interzisă deschiderea bateriilor. Acestea conțin acid electrolitic, care este corosiv și poate fi dăunător dacă este înghițit sau intră în contact cu pielea. De asemenea, conțin plumb, care este o substanță toxică. Nu apropiati bateria de nicio sursă de căldură sau foc. Se pot produce gaze inflamabile, care pot exploda. Încărcați întotdeauna bateria în locuri bine ventilate și ferite de surse de căldură. Dacă bateria are pierderi, protejați-vă ochii și mâinile. Evitați contactul direct cu electrolitul. Introduceți bateria într-o pungă de plastic și eliminați-o într-un loc sigur. Dacă electrolitul intră în contact cu pielea sau îmbrăcămintea, clătiți cu apă rece, timp de 15 minute minim. Dacă se înghite electrolit, beți cantități mari de apă rece. Nu provocați voma. Consultați imediat un doctor.

SERVICIU POSTVÂNZARE

Dacă vehiculul nu funcționează, nu-l înapoiați la magazin, deoarece în general nu vi se pot oferi soluții tehnice. Majoritatea problemelor se pot rezolva direct, printr-un control rapid, în câteva minute. Dacă aveți nevoie de ajutor sau de piese de schimb, apălați numerele noastre de asistență clienți sau vizitați pagina noastră web. Toate cererile trebuie însoțite de dovada de cumpărare (factură, bon fiscal, chitanță). Vă rugăm să indicați referința vehiculului și a piesei comandate. Fabricantul produselor cu marca Feber nu își asumă nicio responsabilitate în următoarele cazuri: dacă nu au fost respectate instrucțiunileși recomandările conținute în acest manual, utilizare incorectă a produsului, modificări tehnice efectuate de personal neautorizat, uzură normală a componentelor și nefuncționarea bateriei, intrucât aceasta din urmă se datorează nerespectării instrucțiunilor de întreținere. Acest lucru afectează drepturile consumatorilor.

⚠ AVERTISMENT! Reciclarea aparatelor electronice când acestea nu mai sunt utile.

 Simbolul care figurează înscris pe produs sau pe ambalaj indică faptul că acest produs nu trebuie reciclat alături de reziduuri menajere. Trebuie dus la un punct de reciclare a dispozitivelor electrice sau electronice. Asigurându-se eliminarea corespunzătoare a acestui produs, se previn efectele negative asupra mediului înconjurător. Reciclarea materialelor contribuie la păstrarea resurselor naturale.

ESPAÑOL

INSTRUCCIONES DE USO Y MANEJO.

⚠ ADVERTENCIA! Existe peligro de atropello y accidentes si se utiliza el vehiculo en zonas diferentes a áreas privadas. Se debe usar solamente en zonas planas, sin obstáculos cercanos y de suelo firme. Debe explicarse al niño de un modo adecuado el funcionamiento, manejo y uso seguro del vehiculo, dirección, acelerador, cambio de marchas y particularmente el freno, con el fin de evitar colisiones y caídas. El juguete ha de usarse con prudencia puesto que requiere gran habilidad para evitar caídas o colisiones que causen heridas al usuario o a terceras partes. No usar el producto durante la noche. No se recomienda usar en lugares con personas o niños cercanos al lugar de juego.

ENGLISH

USE AND HANDLING INSTRUCTIONS

⚠ WARNING! Risk of accident if vehicle is used outside of a private area. Use only on flat, firm surfaces with no obstacles around. To prevent collisions and falls, the child should be instructed as to the operation, handling and safe use of the vehicle, including steering, accelerating, changing gears and particularly braking. The toy should be used with caution as skill is required to prevent falls or collisions that could injure the user or other persons. Do not use the product at night. Choose an open area, away from playing children and adults.

FRANÇAIS

MODE D'EMPLOI ET DE MANÈMENT.

⚠ ATTENTION ! Si le véhicule est utilisé dans des lieux autres que des espaces privés, il existe des risques d'accident. A utiliser sur des surfaces planes, sans aucun obstacle à proximité et sur un sol ferme. Il faut expliquer précisément à l'enfant le fonctionnement et le maniement du véhicule pour son utilisation en toute sécurité, de même que l'utilisation de la direction, de l'accélérateur, du changement de vitesses, et en particulier l'utilisation du frein afin de prévenir toute collision ou chute. L'utilisation du jouet doit se faire avec prudence, car son maniement requiert une grande dextérité pour prévenir toute chute ou collision susceptible d'occasionner des blessures à l'utilisateur ou aux tiers. Ne pas utiliser le produit pendant la nuit. Il est recommandé de ne pas l'utiliser dans des lieux où se trouvent des personnes ou des enfants à proximité.

PORTUGUÊS

INSTRUÇÕES DE UTILIZAÇÃO E MANEJO.

⚠ ADVERTÊNCIA! Existe o perigo de atropelamento e acidentes, se se utilizar o veículo fora de áreas privadas. A usar somente em zonas planas, sem obstáculos nas proximidades e em solos estáveis. Deve explicar-se à criança, de um modo adequado, o funcionamento, manejo e uso seguro do veículo, direção, acelerador, mudança de velocidades e muito em especial o travão, com o intuito de evitar colisões e quedas. O brinquedo é para ser usado com prudência, visto que requer grande destreza para evitar quedas ou colisões que causem feridas ao utilizador ou ainda a terceiros pessoas. Não usar o produto à noite. Não se recomenda a sua utilização em locais onde há pessoas à volta.

DEUTSCH

GEBRAUCHS- UND FAHRANLEITUNG.

⚠ ACHTUNG! Bei Verwendung des Fahrzeugs außerhalb des privaten Bereichs besteht Zusammenstoß- und Unfallgefahr! Nur in flachem Gelände mit festem Boden und ohne nahe Hindernisse verwenden. Funktionsweise, Handhabung und sichere Verwendung von Fahrzeug, Lenker, Gasdrehgriff, Schaltung und insbesondere der Bremse sind dem Kind zur Vermeidung von Zusammenstößen und Stürzen auf kindgerechte Weise zu erklären. Bei der Verwendung des Spielzeugs ist Vorsicht geboten. Es erfordert große Geschicklichkeit, Stürze und Zusammenstöße zu vermeiden, die zu Verletzungen des Benutzers oder von Dritten führen können. Das Produkt nicht nachts verwenden. Es wird empfohlen es nicht an Orten mit viel Personenverkehr oder Kindern zu benutzen.

NEDERLANDS

GEbruIKSAANWIJZING.

⚠ WAARSCHUWING! Risico op aanrijding en ongevallen indien het voertuig gebruikt wordt op andere dan privéterreinen. Enkel gebruiken op vlakke zones, zonder hindernissen in de buurt en op een stevige grond. De werking, bediening en het veilige gebruik van het voertuig, stuurinrichting, gaspedaal, versnellingsbak en in het bijzonder de rem moeten op geschikte wijze aan het kind uitgelegd worden, om botsingen en vallen te vermijden. Het speelgoed moet voorzichtig gebruikt worden, want het vereist een grote vaardigheid om vallen en botsingen te vermijden die de gebruiker of derden zouden verwonden. Gebruik het product niet in de nacht. Kies een open ruimte, uit de buurt van spelende kinderen en volwassenen.

ITALIANO

ISTRUZIONI PER L'USO.

⚠ AVVERTENZA! Se il veicolo viene utilizzato in zone diverse da aree private c'è pericolo di investimento e incidenti. Impiegare solo in zone pianeggianti, senza ostacoli prossimi e su superfici stabili. Spiegare adeguatamente al bambino il funzionamento e l'uso sicuro del veicolo, dello sterzo, dell'acceleratore, del cambio di marcia e soprattutto del freno, per evitare collisioni e cadute. Questo giocattolo deve essere utilizzato con prudenza, poiché richiede una certa destrezza per evitare cadute o collisioni che possono causare ferite all'utente o a terzi. Non utilizzare il prodotto durante la notte. Scegliere uno spazio aperto, lontano da bambini e anziani.

POLSKI

INSTRUKCJA UŻYTKOWANIA.

⚠ UWAGA! Istnieje niebezpieczeństwo potraceni i wypadków, jeśli pojazd używany jest poza terenem prywatnym. Pojazd należy używać jedynie na powierzchniach płaskich, o twardym gruncie i z dala od przeszkód. Aby zapobiec zderzeniom i upadkom, należy w odpowiedni sposób wyjaśnić dziecku zasady kierowania oraz działania i bezpiecznego użytkowania pojazdu, układu kierowniczego, pedaku gazu, zmiany biegów, a w szczególności hamulca. Zabawkę należy używać z przyczornością. Jej użytkowanie wymaga dużej wprawy, aby uniknąć upadków i zderzeń, które mogłyby spowodować zranienie użytkownika lub osób trzecich. Nie używaj produktu w nocy. Nie zaleca się używać, gdy w pobliżu miejsca zabawy znajdują się inne osoby lub dzieci.

DANSK

BRUGSVEJLEDNING.

⚠ ADVARSEL! Der kan være fare for sammenstød og uheld, hvis køretøjet bruges andre steder end derhjemme. Bør kun bruges på faste, plane overflader, hvor der ikke er nogen forhindringer i nærheden. Børnet bør få udførlige instruktioner om, hvordan køretøjet virker: styring, sikkerhed, retning, speeder, gearskift og især bremsen for at undgå sammenstød og styrt. Legetøjet skal bruges med forsigtighed, da det kræver stor opmærksomhed at undgå styrt eller sammenstød, der kan føre til skader på brugeren eller andre. Brug ikke produktet om natten. Vælg et åbent areal, fjern fra legende børn og voksne.

SVENSKA	BRUKSANVISNING
<div>⚠</div> <div>WARNING! Det är fara för påkörning och olyckshändelser om fordonet används på allmän plats. Det bör bara användas på plant, fast underlag och utan hinder i närheten. För att undvika krockar och fall måste man förklara för barnet ordentligt hur fordonet fungerar och hur man använder det på ett säkert sätt, hur man styr, accelererar och växlar och i synnerhet hur man bromsar. Leksaken måste användas med försiktighet eftersom det fordras stor skicklighet för att undvika fall och krockar som kan skada användaren eller andra personer. Använd inte produkten på natten. Välj ett öppet område, borta från att spela barn och vuxna.</div>	
NORSK	BRUKS- OG BETJENINGSINSTRUKSER
<div>⚠</div> <div>VIKTIG! Sykkelen må kun brukes på private områder, ellers kan det oppstå fare for påkjøring og ulykker. Den må bare brukes på jevne, faste overflater langt unna mulige hindringer. Man må forklare barnet meget godt hvordan sykkelen skal brukes på en trygg og sikker måte, som styring, gass, giring og spesielt bremsen, for å unngå kollisjoner og fall. Barnet må lære å bruke leketøyet med forsiktighet for å unngå fall eller kollisjoner som kan påføre skader på barnet selv eller andre personer. Ikke bruk produktet om natten. Velg et åpent område, i god avstand fra lekende barn og voksne.</div>	
SUOMI	KÄYTTÖ- JA KÄSITTELYOHJEET
<div>⚠</div> <div>VAROITUS! Onnettomuksien tai päälleajon vaara, jos ajoneuvoa käytetään muilla kuin suljetuilla alueilla. Tulee käyttää vain tasaisilla alueilla, joilla ei ole lähellä olevia esteitä ja joissa on kova pinta. Lapselle tulee selittää ymmärrettävällä tavalla ajoneuvon toiminta, käsittely ja turvallinen käyttö: ohjaus, kaasuu, vaihteiden vaihto sekä erityisesti jarru, jonka avulla voi välttää törmäyksiä ja kaatumisia. Lelua tulee käyttää varovaisesti, koska sen käyttö edellyttää taitavautta kaatumisten ja törmäysten välttämiseksi, jotka voivat aiheuttaa vammoja niin käyttäjälle kuin muillekin henkilöille. Älä käytä tuotetta yöaikaan. Käytä tuotetta avoimella alueella, jossa lähistöllä ei ole muita leikkiviä lapsia tai aikuisia.</div>	

ČESKÝ	NÁVOD K POUŽITÍ
<div>⚠</div> <div>POZOR! Pokud se vozítko používá jinde než v domácím prostředí, hrozí riziko úrazu či dopravní nehody. Je nutné na něm jezdit pouze na rovných místech, bezvým povrchu a tam, kde nejsou v blízkosti žádné překážky. Děti je nutné přiměřeným způsobem vysvětlit, jak vozítko funguje, jak se s ním zachází a jezdit bezpečně a dále jeho řízení, pedál rychlosti, převodovku a zvláště brzdu, aby se předešlo srážkám a pádům. Tuto hračku je nutné používat opatrně. Vyžaduje totiž značnou zručnost, aby se dítě vyhnulo pádům nebo srážkám, které by mohly způsobit poranění jemu nebo dalším osobám. Hračku nepoužívejte v noci. Nedoporučujeme se jí používat v místech, kde jsou v blízkosti dospělí nebo děti.</div>	
ROMÂNĂ	INSTRUCȚIUNI DE FOLOSIRE ȘI MANEVRARE
<div>⚠</div> <div>ATENȚIE! Pericol de călcare și accidentare dacă se folosește vehiculul în alte zone decât cele private. Trebuie folosit numai pe suprafețe plane și dure, fără obstacole în apropiere Trebuie să i se explice copilului, modul de funcționare, manevrarea și utilizarea în condiții de siguranță a vehiculului, a direcției, a acceleratorului, a schimbătorului de viteze și în special a frânei, pentru a se preveni accidentele și căderile. Jucăria trebuie folosită cu precauție, deoarece este necesară multă îndemânare pentru prevenirea căderilor sau ciocnirilor care pot provoca rănirea copilului sau a altor persoane. A nu se folosi produsul în timpul nopții. Nu se recomandă folosirea acestuia dacă se află persoane sau copii în apropierea zonei de joacă.</div>	

ΕΛΛΗΝΙΚΑ	ΟΔΗΓΙΕΣ ΧΡΗΣΗΣ ΚΑΙ ΧΕΙΡΙΣΜΟΥ.
<div>⚠</div> <div>ΠΡΟΕΙΔΟΠΟΙΗΣΗ! Υπάρχει κίνδυνος να προκληθούν τραυματισμοί και ατυχήματα αν το όχημα χρησιμοποιείται σε δημόσιος χώρους. Πρέπει να χρησιμοποιείται μόνο σε επίπεδες επιφάνειες, χωρίς εμπόδια κοντά και σε στενόρο οδόστρω. Πρέπει να εξηγήσετε σωστά στο παιδί τη λειτουργία, τη χρήση και την ασφαλή χρήση του οχήματος, την οδήγηση, την ταχύτητα, τις αλλαγές ταχυτήτων και ειδικά το φρένο, ώστε να εμποδίσετε συγκρούσεις και πτώσεις. Το παιχνίδι πρέπει να χρησιμοποιείται με σωστή γνια και απαιτείται αρκετή δεξιότητα σε αποφυγή πτώσης ή συγκρούσεις που μπορεί να προκαλέσουν τραυματισμούς στο χρήστη ή σε τρίτους. Μην χρησιμοποιείτε το προϊόν την νύχτα. Δεν συνιστάται για χρήση σε χώρους με άτομα ή παιδιά που παίζουν κοντά στο σημείο.</div>	
SLOVENSKÝ	NÁVOD NA POUŽITIE A OVLÁDANIE.
<div>⚠</div> <div>UPOZORNENIE! Ak používate vozidlo mimo súkromného pozemku, existuje riziko zrážky alebo nehody. Používajte len na rovnej ploche s pevným podkladom a bez prekážok v okolí. Vhodným spôsobom vysvetlite dieťaťu fungovanie, ovládanie a bezpečné používanie vozidla, riadenie, pridávanie plynu, radenie rýchlosti a predovšetkým brzdenie, zabránite kolíziám a pádom. Používajte hračku s rozvahou. Vyžaduje si obratnosť, aby sa zabránilo pádom alebo kolíziám, ktoré by mohli spôsobiť zranenie používateľa alebo tretej strany. Nepoužívajte výrobok v noci. Neodporúčame používať v blízkosti ihrísk, kde sa hrajú deti alebo iné osoby.</div>	

РУССКИЙ	ИНСТРУКЦИИ ПО ИСПОЛЬЗОВАНИЮ И УПРАВЛЕНИЮ
<div>⚠</div> <div>ВНИМАНИЕ! При использовании транспортного средства в общественных местах существует опасность наезда на людей. Управлять транспортным средством допускается только на твердой ровной поверхности без препятствий. Следует рассказать ребенку о том, как нужно безопасно управлять транспортным средством и использовать руль, ускоритель, коробку передач и особенно тормоз, чтобы избежать столкновений и падений. Настоящую игрушку необходимо использовать с осторожностью, так как во время использования возможно падение или столкновение, которые могут привести к травмам пользователя или третьих лиц. Не использовать транспортное средство по ночам. Не рекомендуется управлять транспортным средством вблизи мест нахождения других людей, особенно детей.</div>	
TÜRKÇE	KULLANIM VE SÜRÜŞ TALİMATLARI
<div>⚠</div> <div>UYARI! Aracın özel alanlarda dışındaki kullanılması halinde çarpışma ve kaza riski mevcuttur. Yalnızca düz, yakınında engellerin olmadığı, sağlam zeminlerde kullanılmalıdır. Çarpışmalardan ve düşmelerden sakınmak için aracın çalışması, güvenil bir şekilde sürülmesi ve kullanımı, direksiyon, gaz, vites değiřirme ve özellikle fren çoçuğa düzgün şekilde açıklanmalıdır. Kullanıcının ve üçüncü kişilerin yaralanmasına yol açabilecek düşmeleri veya çarpımları önlemek önemli bir beceri gerektirdiğinden, onuncağın son derece tedbirli bir biçimde kullanılması gerekmektedir.</div>	

©	
<div>⚠</div> <div>يجب استخدامها في مناطق مسطحة و دون حواجز قريبة و أرض صلبة. ! تحذير ! هناك خطر بالاصطدام و التعرض لحادث في حال تم استخدام المر كبة في مناطق لا تكون محظورة. يجب إفهام الطفل بطريقة مناسبة كيفية التشغيل و القيادة و الاستخدام الآمن للمركبة و الاتجاه و السرعة و الغيار و خصوصا الفر امل و ذلك بهدف تجنب الاصطدامات و السقوط. يجب استخدام اللعبة بتدبر لأنها تتطلب مهارة كبيرة لتجنب السقوط أو الاصطدامات التي تسبب الإصابات للمستخدم أو لأطراف ثالثة. عدم استعمال المنتج خلال الليل. لا ينصح استعماله في أماكن توجد أشخاص أو أطفال على مقربة من مكان اللعب</div>	

ČESKÝ	
--------------	--

POKYNY PRO POUŽITÍ, PÉCI A UDRŽBU
⚠ UPOZORNĚNÍ! Používat pouze pod přímým dohledem dospělé osoby.
Úkony spojené s rozbalením, montáží, čištěním, údržbou, nabíjením, výměnou baterie a demontážismi provést pouze dospělá osoba. Plastové tašky a jiné součásti obalu udržujte, pro zabránění rizika udušení a podobně, mimo dosah dětí. Nepoužívejte na veřejných prostranstvích. Nepoužívejte v místech, kde by mohly představovat nebezpečí pro řidiče, chodce a domácí zvířata, jakými jsou například prudek svahy, schodiště, blízkost říčních toků, rybníků apod. Vozidlo nezvedajte naložené, aby nedošlo k poškození jeho součástí. Nedoporučujeme jízdu na měkkém písku, sněhu, blátě, mokré trávníci jiném obtížném povrchu, mohlo by dojít k přehřátí motoru či kabelů. Pro tyto případy je vozidlo vybaveno jističem, který jej dočasně vyřadí z provozu. Je-li tato hračka vybavena bateriemi a dojde k jejich vybití, měly by být nahrazeny bateriemi stejnými. Používejte pouze baterie stejného typu či baterie doporučené výrobcem. Používáte-li nabíjecí baterie, měly by být nabíjeny mimo přístroj a za přítomnosti dospělé osoby. Je nutno mít na paměti, že se nedobíjejí baterie běžné (nenabíjecí), nemíchat různé typy baterií, nepoužívat zároveň baterie nové a baterie použité, nezkratovat přípojky baterií a umísťovat baterie podle jejich polaritu. Vybité baterie vyjměte z přístroje a umístěte do speciálního kontejneru. Modely baterií na trhu nejsou stejné, dojde-li k nesprávnému připojení, baterie přemístěte nebo vykoušejte jiný typ. Používejte pouze nabíječku určenou výrobcem.

ČIŠTĚNÍ A UDRŽBA
Vozidlo čistěte vlhkým hadříkem. Nepoužívejte abrazivní čistiřta či rozpouštěřda. Nedovolte, aby došlo k namočení vozidla, zástrček, motoru či baterií. Nikdy nemýjte vozidla pomocí hadice. Periodicky provádějte potřebné kontroly a údržbu zajiřtující dokonalý stav citlivých dílů, čímž předejdete vzniku poruch či nehod (elektrické kabely a jejich izolace, elektrická připojení, motor, nabíječka, kola, řízení, volant, upevnění dílů apod.). V případě nesprávné revize může dojít k převržení vozidla, potažmo nehodě. Nesprávná montáž předem zmíněných komponentů může zapříčinit nebezpečné situace. V případě problému vozidlo deaktivujte a požádejte o nezbytné náhradní díly u prodejejní služby ve Vaří zemi. Používejte pouze originální náhradní díly značky Feber. Nabíječka určená pro nabíjení baterií použitých u hračky musí být pravidelně kontrolována, aby se předeřlo zhoršení stavu kabelů, zástrčky, skříně a jiných komponentů.V případě špatného stavu některého ze zmíněných komponentů nesmí být tato nabíječka, až do odstranění závady, použita ve spojení s hračkou.

OBSAH OBALU A MONTÁŽ
Prověřte, zda se všechny komponenty nacházejí uvnitř dodaného obalu. Každý z dílů je opatřen kódem. Při objednávce některého z náhradních dílů uveďte referenční číslo výrobku a kód požadovaného dílu. Řiďte se striktně postupem pro montáž a nabíjení baterie. Ujistěte se o správném utažení a upevnění všech šroubků, matic a ostatních součástí. V opačném případě by mohlo vzniknout nebezpečí pro dítě. Nabíječka není hračka. Za žádných okolností nesmí být používána či připojována k síti napájení dítětem. Nepřipojujte k jiné než doporučené síti elektrického napájení.

ÚDRŽBA A PÉČE O BATERII
Před prvním použitím vozidla kompletně nabijte baterii. Pokaždě, když baterie vykazuje známky slabého nabití, dobijte ji. Nedopusťte, aby došlo k úplnému vybití baterie. V případě, že vozidlo nebude delší dobu používáno, baterii zcela nabijte a odpojte od vozidla a ze sítě elektrického napájení. Tento proces opakujte přibližně každých 15 dní. V opačném případě by mohlo dojít ke znehodnocení baterie. Nezkratujte přípojky na baterii. Při připojení baterie je nutno respektovat správnou polaritu.Baterii chraňte proti nárazům. Zjistíte-li poškození vnějšího pláště baterie, baterii vyhoďte a pořiďte novou. Staré či poškozené baterie nevyhazujte do odpadkového koše. Vyhoďte je do k tomuto účelu určeného, speciálního kontejneru. Za žádných okolností baterii neotvírejte. Baterie obsahují elektrolytickou kyselinu, která je žíravá a může být velmi nebezpečná při požití či kontaktu s pokožkou. Baterie také obsahují olovo, které je toxickou látkou. Baterii udržujte mimo dosah žáru či otevřeného ohně. Mohlo by dojít k tvorbě hořlavých plynů, potažmo výbuchu. Baterie nabíjejte vždy na dobře větraných místech a mimo dosah zdrojů žáru. V případě úniku elektrolytu si chraňte oči a ruce. Vyhněte se přímému kontaktu s elektrolytem. Baterii umístěte do plastové tašky a vyhoďte na bezpečném místě. V případě kontaktu elektrolytu s pokožkou či oděvem, důkladně opláchněte vodou po dobu minimálně 15 minut. V případě požití elektrolytu pijte velké množství studené vody. Nevyužívejte zvracení. Okamžitě vyhledejte lékaře.

PROPODEJNÍ SLUŽBA
Pokud vozidlo nefunguje, nevracejte ho v obchodě. Tam Vám obvykle nebudou schopní pomoci s technickým řešením. Většinu problémů je většinou možné vyřešit rychlou kontrolou, která je otázku několika minut. Potřebujete-li pomoc či náhradní díly, použijte naše telefonní číslo pro péči o zákazníka nebo se obraťte na naši webovou stránku. K veřkerým žádostem musí být přiložena stvrzenka o koupi výrobku. Referenční číslo výrobku a kód náhradního dílu jsou také zapotřebí. Společnost Feber za výrobku neručí v následujících případech: pokud nebyly dodrženy pokyny a doporučení uvedená v tomto manuálu, při nesprávném použití výrobku, při technických zásazích, které nebyly provedeny autorizovanou technickou službou, běžném opotřebení součástí výrobku, nefungování baterie, protože toto vzniká její nesprávnou údržbou. Toto se nevztahuje na práva spotřebitele.

⚠ UPOZORNĚNÍ! Zpracování elektronických přístrojů po skončení jejich životnosti.
 Symbol uvedený na výrobku nebo na obalu upozorňuje, že výrobek se nemá vyhazovat do běžného odpadu. Má být odevzdán do střediska recyklace elektrických a elektronických přístrojů. Zajištěním správné likvidace výrobku napomáháte předcházet potencionálně negativním dopadům na životní prostředí a lidské zdraví. Recyklace materiálu přispívá k zachování přírodních zdrojů.

KÄYTTÖ-, HOITO- JA HUOLTO-OHJEET.

⚠ VAROITUS! Laitetta tulee käyttää yksinomaan aikuisen valvonnassa. Ainoastaan aikuiset voivat suorittaa sen purkamisen paketista, kokoonpanon, puhdistamisen, huollon, lataamisen, akun vaihtamisen ja laitteen purkamisen. Pidä pussit ja muut pakkausmateriaalit lasten ulottumattomissa tukehtumis- ja muiden vaarojen välttämiseksi. Leikkiautoa ei saa käyttää yleisillä liikenneväylillä. Sitä ei saa käyttää paikoissa, joissa se voi aiheuttaa vaaratilanteita kuljettajalle, jalankulkijoille tai kotieläimille, kuten kaltevat rinteet, portaitok, lähellä jokia, lampia, jne. Autoa ei saa nostaa, jos siinä on painoa, se saattaa vahingoittaa komponentteja. Suosittelemme, että autolla ei ajeta pehmeässä hiekassa, lumessa, mudassa, kostealla nurmikolla tai muilla liikkumista vaikeuttavilla pinnoilla, moottori tai kaapelointi saattaa ylikuormittua. Jos näin kuitenkin tapahtuu, ajoneuvossa on automaattikatkaisija, joka keskeyttää sen toiminnan väliaikaisesti. Jos leikkikaluu sisältyy paristot ja ne kuluvat loppuun, tulee ne korvata toisilla samanlaisilla. Käytä ainoastaan suosituksen mukaisia tai samantyyppisiä paristoja. Jos käytät uudelleenladattavia paristoja, tulee lataaminen suorittaa paristojen poistamisen jälkeen ajoneuvosta ja aina aikuisen toimesta. Paristoihin liittyviä suosituksia tulee ehdottomasti noudattaa: älä yritä ladata uudelleen paristoja, jotka eivät salli uudelleen lataamista, älä yhdistele erityyppisiä paristoja, älä käytä yhtäaikaan uusia ja käytettyjä paristoja, paristojen napoja ei saa oikosulkea, sijoita paristot oikean napaisuuden mukaisesti. Poista käytetyt paristot ja vie ne niille varattuihin erikoissäiliöihin. Koska markkinoilla on useita erimerkkisiä paristoja jotkut niistä saattavat toimia huonosti tämän laitteen kanssa. Jos asentamasi paristoja käyttäen laite ei toimi, kokeile toisenmerkkisiä paristoja. Käytä ainoastaan valmistajan määrittelemää laturia.

PUHDISTAMINEN JA HUOLTO

Auto tulee puhdistaa kostealla liinalla. Puhdistamisessa ei saa käyttää hankaavia puhdistusaineita eikä liuottimia. Auto, pistokkeet, moottorit ja paristot eivät saa kastua. Autoa ei saa pestä vesiletkulla suihkuttamalla. Suorita säännöllisesti tarvittavat tarkistus- ja huoltotoimet varmistaaksesi, että herkimmin vioittuvat osat ovat kunnossa onnettomuuksien välttämiseksi (sähköjohdot, johtojen eristys, liitännät, moottori, laturi, pyörät, ohjastanko, ohjauspyörä, runko, kiinnittimet, jne). Mikäli leikkiautoa ei tarkisteta säännöllisesti, se voi kaatua kumoon tai aiheuttaa lapsen kaatumisen. Edellämainittujen komponenttien väärä asentaminen voi aiheuttaa vaaratilanteen. Jos havaitset ongelmia toiminnassa, poista auto käytöstä ja tilaa tarvitsemasi komponentit alueesi asiakaspalvelusta. Käytä ainoastaan Feberin varaosia ja komponentteja. Leikkikalussa käytetyt akkulaturit tulee tarkastaa säännöllisin väliajoin mahdollisten johdossa, pistokkeessa, kuoressa tai muissa osissa ilmenevien kulumien havaitsemiseksi. Mikäli mainittuja kulumia havaitaan, leikkikalua ei tule käyttää samalla akkulaturilla ennen kuin laturi on korjattu.

SISÄLTÖ JA KOKOONPANO

Varmista, että pakkaus sisältää kaikki tarvittavat komponentit. Jokaisessa osassa on oma koodinsa. Jos tilaat varaosia, ilmoita aina tuotteen viitenumero ja osan koodi. Noudata tarkasti kokoonpano-ohjeita ja paristojen latausohjeita. Varmista, että kaikki ruuvit, mutterit ja muut komponentit on kunnolla kiristetty ja kiinnitetty. Päinvastaisessa tapauksessa ne voivat aiheuttaa lapselle vaaratilanteita. Laturi ei ole leikkikalua. Sitä ei tulisi koskaan antaa lasten käytettäväksi tai sähköverkkoon liitettäväksi. Älä kytkä paristoa suositeltua korkeajännitteisempään sähköverkkoon.

PARISTON HOITO JA HUOLTO

Ennen kuin ajoneuvoa käytetään ensimmäisen kerran tulee paristo ladata täydellisesti. Lataa paristo uudelleen kun ilmenee oireita latauksen vähäisyydestä. Älä anna pariston jäädä kokonaan vaille latausta. Jos autoa ei aiota käyttää pidemmällä aikavälillä, lataa paristo täyteen ja poista se sitten ajoneuvosta ja sähköverkosta. Toista sama toimenpide aina noin 15 päivän välein. Mikäli näin ei toimita, paristo voi tulla käyttökelvottomaksi. Älä oikosulje pariston napoja. Paristot tulee sijoittaa paikoilleen oikein napaisuuden mukaisesti. Paristoon ei saa kohdistaa iskuja. Jos paristo rikkoutuu ulkopuolelta, poista se käytöstä ja vaihda uuteen. Vanhoja tai vahingoittuneita paristoja ei saa poistaa käytöstä normaalin talousjätteen mukana. Ne tulee toimittaa asianmukaisiin erikoissäiliöihin. Paristoja ei saa koskaan avata. Paristot sisältävät elektrolyyttistä happoa, joka on syövyttävää ja saattaa olla vahingollista nieltynä tai kosketuksissa ihoon. Paristoissa on myös lyijyä, joka on myrkyllistä. Paristoa ei saa sijoittaa lähelle lämmönlähteitä tai avotulta. Paristosta voi erittyä syttyvää kaasua ja se voi räjähtää. Paristot tulee ladata aina hyvintuuletetuissa tiloissa ja etäällä lämmönlähteistä. Jos paristo vuotaa, suojaa silmät ja kädet. Vältä koskettamista suoraan elektrolyyttiseen aineeseen. Aseta vuotava paristo muovipussiin ja säilytä se turvallisessa paikassa. Jos elektrolyyttistä ainetta joutuu kosketuksiin ihon tai vaatteiden kanssa, huuhtele kylmällä, juoksevalla vedellä vähintään 15 minuutin ajan. Jos elektrolyyttistä ainetta niellään, tulee juoda runsaasti kylmää vettä. Ei saa oksettaa. Ota välittömästi yhteyttä lääkäriin.

MYNNINJÄLKEINEN PALVELU

Jos auto ei toimi, älä vie sitä takaisin jälleenmyyjälle. Tavallisesti jälleenmyyntipisteissä ei ole valmiuksia teknisten ongelmien ratkaisuun. Suurin osa ongelmista voidaan ratkaista suoraan nopeiden tarkistustoimien avulla muutamassa minuutissa. Jos tarvitset apua tai varaosia, käytä asiakkaalle tarkoitettuja palvelupuhelimiamme, tai Internet-sivustojamme. Kaikkien kyselyjen yhteydessä tulee esittää ostosote. Myös ajoneuvon ja tarvittavan osan viitenumerot tulee ilmoittaa. Feber ei ole vastuussa tuoteista seuraavista tapauksista: Jos tässä käyttöohjeessa annettuja ohjeita ja suosituksia ei ole noudatettu, jos tuotetta on käytetty asiattomasti, jos tuotteisiin on tehty teknisiä muutoksia muualla kuin valtuutetun huoltajan toimesta, kun komponentit kuluvat normaalissa käytössä, ja silloin kun paristot eivät toimi, sillä paristojen toimimattomuus johtuu huolto-ohjeiden noudattamatta jättämisestä. Edellä mainittu ei vaikuta kuluttajanoikeuksiin.

⚠ VAROITUS! Sähkölaitteiden poisto käytöstä niiden käyttäjän kuluttua umpeen.

⚠ Tuotteessa tai sen pakkauksessa esiintyvä merkki tarkoittaa, että tätä tuotetta ei saa poistaa käytöstä muun talousjätteen mukana. Tuote tulee viedä sähkö- ja elektroniikkalaitteille tarkoitettuun kierrätyspisteeseen. Tuotteen asianmukainen käytöstäpoistaminen auttaa estämään mahdollisia ympäristö- ja terveyshaitallisia seuraamuksia. Materiaalien kierrättäminen edesauttaa luonnonvarojen säilymistä.

INSTRUCCIONES DE USO, CUIDADO Y MANTENIMIENTO

⚠ ADVERTENCIA! Se utilizará exclusivamente bajo la vigilancia directa de una persona adulta.

El desembalado, montaje, limpieza, mantenimiento, carga, sustitución de batería, y desmontaje deben ser realizados exclusivamente por adultos. Mantenga las bolsas y otros elementos de embalaje alejados de los niños, para evitar peligros de asfixia u otros. No utilizar en la vía pública. No utilizar en áreas que puedan representar peligro para el conductor, peatones y mascotas, como pendientes pronunciadas, escalones, cerca de ríos, charcas, etc. No levantar el vehículo con peso, para no dañar componentes. Se recomienda no conducir en arena blanda, nieve, barro, hierba húmeda u otras superficies dificultosas, puede sobrecargar el motor o el cableado. Si esto ocurre, el vehículo está equipado con un disyuntor, que lo desconectará temporalmente. Si este juguete incluye pilas y se agotan, deben ser sustituidas por otras iguales. Usar sólo las baterías recomendadas o del mismo tipo. Si se usan pilas recargables, deben ser cargadas fuera del aparato, por un adulto. Es necesario que respete, no recargar pilas no recargables, no mezclar distintos tipos de pilas, no mezclar pilas nuevas y usadas, no cortocircuitar los bornes de las pilas, colocar las pilas respetando la polaridad. Retirar las pilas usadas y depositarlas en contenedores especiales. Todos los modelos de pilas del mercado no son iguales, si la conexión no es correcta, mueva las pilas o pruebe otro modelo. Use sólo el cargador especificado por el fabricante.

LIMPIEZA Y MANTENIMIENTO

Limpiar el vehículo con un trapo húmedo. No utilizar limpiadores abrasivos o disolventes. No permitir que el vehículo, enchufes, motores o baterías se mojen. Nunca lavar el vehículo usando una manguera. Realizar periódicamente controles y mantenimientos necesarios que aseguren que las piezas más sensibles están en perfectas condiciones para evitar accidentes (cables eléctricos, aislamiento de cables, conexiones, motor, cargador, ruedas, dirección, volante, cuerpo, fijaciones, etc.). En caso de no ser revisado el juguete puede volcar o provocar una caída. Un montaje incorrecto de los componentes antes citados puede suponer un peligro. Si observa problemas desactive el vehículo, y solicite los componentes que necesite al servicio post-venta de su país. Usar sólo repuestos y componentes originales marca Feber. Los cargadores de batería utilizados con el juguete deben ser examinados regularmente para detectar el deterioro del cable, de la toma de corriente, de la envolvente y otras partes, y que en caso de tales deterioros el juguete no debe ser utilizado con ese cargador de batería hasta que haya sido reparado.

CONTENIDO Y MONTAJE

Compruebe que todos los componentes se hallan dentro del embalaje. Cada pieza tiene un código. Para pedir alguna pieza de repuesto indicar la referencia del producto y el código de la pieza. Siga estrictamente la secuencia de montaje y carga de batería. Asegúrese de que todos los tornillos, tuercas y demás componentes están ajustados y bien fijados. En caso contrario podría ser peligroso para el niño. El cargador no es un juguete. Nunca debe ser usado o conectado a la red por un niño. No conectar a una fuente de alimentación superior a la recomendada.

CUIDADOS Y MANTENIMIENTO DE LA BATERÍA

Antes de utilizar el vehículo por primera vez recargar la batería completamente. Recargar la batería cuando muestre signos de estar baja de carga. No permita que la batería se descargue completamente. Si no va a usarse el vehículo durante un período de tiempo prolongado, cargue completamente la batería y desconéctela del vehículo y de la red. Repetir este proceso cada 15 días aproximadamente. De no hacerlo así, la batería podría quedar inutilizada. No corto-circuitar los bornes de la batería. Las baterías deben conectarse respetando las polaridades. La batería no debe ser golpeada. Si se observan roturas externas desecher la batería y reemplazar por otra nueva. No tirar baterías viejas o dañadas al cubo de la basura. Deben depositarse en contenedores especiales. Bajo ninguna circunstancia debe abrirse una batería. Contienen un ácido electrolito, que es corrosivo y puede ser perjudicial si se ingiere o entra en contacto con la piel. También contienen plomo, que es una sustancia tóxica. No acercar la batería a ninguna fuente de calor o fuego. Pueden producirse gases inflamables y explosionar. Cargar la batería siempre en áreas bien ventiladas y alejadas de fuentes de calor. Si la batería gotea, proteger los ojos y las manos. Evitar contacto directo con el electrolito. Colocar la batería en una bolsa de plástico y desecharla en un lugar seguro. Si el electrolito entra en contacto con la piel o ropas, enjuagar con agua corriente fría como mínimo 15 minutos. Si el electrolito es ingerido, beber grandes cantidades de agua fría. No inducir al vómito. Consultar un doctor inmediatamente.

SERVICIO POSTVENTA

Si el vehículo no funciona, no lo devuelva a la tienda. Generalmente no están en condiciones de darle soluciones técnicas. La mayoría de los problemas se pueden resolver directamente mediante un control rápido en minutos. Si necesita ayuda o piezas de recambio utilice nuestros teléfonos de servicio al consumidor, o nuestra página web. Toda solicitud deberá ir acompañada del justificante de compra. Las referencias del vehículo y de la pieza en cuestión serán necesarios. La responsabilidad de los productos con la marca Feber no estará comprometida en los siguientes casos: cuando no se han respetado las signas y recomendaciones que figuran en este manual, una utilización incorrecta del producto, modificaciones técnicas ajenas a servicios autorizados, desgaste normal de los componentes, y no funcionamiento de la batería, ya que su no funcionamiento se produce por no respetar las indicaciones de mantenimiento. Esto no afecta a los derechos del consumidor.



⚠ ¡ADVERTENCIA! Procesado de aparatos electrónicos al final de su vida útil.

El símbolo, inscrito en el producto o su embalaje, indica que este producto no debe ser procesado junto con los deshechos domésticos. Debe llevarlo a un punto de reciclaje de dispositivos eléctricos y electrónicos. Asegurando la apropiada eliminación de este producto, ayuda a prevenir consecuencias potencialmente negativas para el medio ambiente y la salud humana. El reciclado de los materiales ayuda a preservar los recursos naturales.

USE AND CARE INSTRUCTIONS

⚠ WARNING! To be used exclusively under the surveillance of an adult. Unpacking, assembly, cleaning, maintenance, battery charging, and dismantling, should be carried out only by adults. Keep plastic bags and other elements of packaging away from children to avoid danger of suffocation or similar. Do not use on public pathways. Do not use in areas which could incur danger for the driver, pedestrians or pets, for example on steep slopes, stairs, near rivers, pools etc. Do not lift the vehicle with a weight inside, so as not to danger components. It is recommended that you do not drive on soft sand, snow, mud, damp grass or other difficult surfaces, as this could overload the motor or cables. If this occurs, the vehicle is equipped with a circuit breaker which will disconnect it temporarily. If the toy includes batteries they should be replaced by the same type when they run out. Use only recommended batteries or similar. If rechargeable batteries are used, they must be removed from the apparatus for recharging by an adult. It is important not to recharge non-rechargeable batteries, not to short circuit the battery terminals, and to place the batteries the correct way round. If the toy needs more than one battery, do not mix old and new batteries and do not mix alkaline, standard (carbon-zinc), or rechargeable (nickel-cadmium) batteries. Remove used batteries and dispose of them in special containers. There are many brands of batteries existing on the market, if you do not get a proper connection, remove and insert again or try with another brand. Only use the charger specified by the manufacturer.

CLEANING AND MAINTENANCE

Clean the vehicle with a damp cloth. Do not use abrasive cleaners or thinners. Do not allow the vehicle, switches, motors or batteries to get wet. Never wash the vehicle with a hosepipe. Periodically make checks and carry out necessary maintenance to make sure that the most sensitive pieces are in perfect condition, and so avoid accidents (electrical cables, cable insulation, connections, motor, charger, wheels, steering, steering wheel, body, fittings etc.). If the toy is not checked, it could overturn or provoke a fall. Incorrect assembly of previously mentioned components could be dangerous. If problems are observed, deactivate the vehicle, and ask the after-sales service in your country for the components needed. Only use original Feber spare parts and components. The battery chargers used with this toy must be examined regularly to check for deterioration of the cable, power point, casing and other parts, and in the case of deterioration the toy should not be used with this battery charger until it has been repaired.

CONTENTS AND ASSEMBLY

Check that all components are included in the package. Each component has a code. To order any spare parts, indicate the reference and code number of the piece. Strictly follow instructions for assembly and charging the battery. Make sure that all the screws, washers, nuts and other components are adjusted and securely fixed. It could be dangerous for children if this is not done. The charger is not a toy. It must never be used or connected to the power supply by a child. Do not connect to a power supply higher than that recommended.

BATTERY CARE AND MAINTENANCE

Before using the vehicle for the first time, charge the battery completely. Recharge the battery when it shows signs of being low. Do not let the battery discharge completely. If the vehicle is not going to be used for a long period of time, recharge the battery completely and disconnect the vehicle from the power supply. Repeat this process every 15 days approximately. If this is not done the battery could become unusable. Do not short circuit the battery terminals. The batteries should be connected with respect to polarities. The battery must not be hit. If the exterior of the battery begins to split, throw it away and replace it with another. Do not throw old or damaged batteries into the rubbish bin. They should be deposited in special containers. Under no circumstances should a battery be opened. They contain electrolyte acid, which is corrosive and can be harmful if consumed or if it comes into contact with skin. They also contain lead, which is a toxic substance. Do not place the battery near any source of heat or fire. As this could cause it to produce flammable gas and explode. Always recharge the battery in well ventilated areas, far from sources of heat. If the battery begins to leak, protect eyes and hands. Avoid direct contact with the electrolyte. Place the battery in a plastic bag and throw it away in a safe place. If the electrolyte comes into contact with skin or clothes, rinse with cold running water for at least 15 minutes. If the electrolyte is consumed, drink large quantities of cold water. Do not induce vomiting. Consult a doctor immediately.

AFTER SALES SERVICE

If the vehicle does not work, do not return it to the shop. Generally they are not able to give technical solutions to problems. Most problems can be resolved immediately by a quick check which takes only a few minutes. If help is necessary, or spare parts are needed, use our consumer service telephone numbers, or our web page. Every request must be accompanied by a receipt of purchase. The reference of the vehicle and the part in question will also be necessary. Feber cannot be held responsible for their products in the following cases: when instructions and recommendations in this manual have not been respected, when the product has been incorrectly used, unauthorized technical modifications have been made, when components are worn out through normal use, and when the battery does not work because appropriate maintenance has not been carried out. This does not affect your statutory rights.

⚠ WARNING! Processing of electronic equipment at the end of their service life.

 The symbol, affixed to the product or its packaging, indicates that the product must not be processed with household waste. It must be brought to an electric and electronic waste collection point for recycling and disposal. By ensuring the appropriate disposal of this product you also help in preventing potentially negative consequences for the environment and human health. The recycling of materials helps preserve our natural resources.

BRUKS- OG VEDLIKEHOLDSANVISNING MED FORHOLDSREGLER

⚠ ADVARSEL! Skal kun brukes under direkte oppsyn av en voksen person. Utpakking, montering, rengjøring, vedlikehold, ladning, bytting av batteri og demontering skal kun foretas av voksne. For å unngå fare for kvelning o.l. skal plastposer og annen emballasje oppbevares utilgjengelig for barn. Skal ikke brukes på offentlig vei. Skal ikke brukes i områder som kan medføre fare for fører, fotgjengere og husdyr, som bratte bakker, trappetrinn, i nærheten av elver, dammer etc. For å unngå å skade komponentene skal ikke kjøretøyet løftes når det er belastet med vekt. Det frarådes å kjøre i bløt sand, snø, leire, vått gress eller på andre vanskelige overflater, idet det kan overbelaste motoren eller ledningene. For det tilfelle er kjøretøyet utstyrt med en overbelastningsbryter, som bryter strømmen midlertidig. Hvis dette leketøy inneholder batterier og de blir utbrukt, skal de skiftes ut med nye batterier av anbefalt eller tilsvarende type. Benyttes oppladbare batterier, skal en voksen person lade dem opp utenfor apparatet. Batterier som ikke er oppladbare skal ikke lades opp. Ulike typer batterier skal ikke blandes. Nye og brukte batterier skal ikke blandes. Batterienes poler skal ikke kortsluttes. Man må passe på at polene kommer riktig når batteriene settes inn. Brukte batterier tas ut og kastes i containere for spesialavfall. Hvis det oppnås dårlig kontakt kan man forsøke å sette inn batteriene igjen - eller prøve et annet merke da det finnes mange ulike på markedet. Man skal kun bruke den laderen som er anbefalt av fabrikkanten.

RENGJØRING OG VEDLIKEHOLD

Rengjør kjøretøyet med en fuktig klut. Ikke benytt slipende rengjørings- eller løsningsmidler. Ikke la kjøretøyet, kontaktene, motorene eller batteriene bli våte. Man må aldri vaske kjøretøyet med vannslange. For å unngå ulykker, skal man med jevne mellomrom kontrollere at de mest utsatte deler er i perfekt stand (elektriske ledninger, isolering av ledninger, koplinger, motor, lader, hjul, styring, ratt, understell, fester, etc.). Hvis det ikke overhales, kan leketøy velte og forårsake fall. Feilaktig montering av ovennevnte komponenter kan være farlig. Skulle du observere problemer, skal du slå av kjøretøyet og bestille de komponenter som trengs fra after-sales avdelingen i ditt land. Bruk utelukkende originaldelene og -komponenter av merket Feber. De batteriladere som benyttes til leken må sjekkes med jevne mellomrom for å undersøke om ledningen, kontakten, dekslet eller andre deler måtte være skadet. Skulle det oppdages slike skader, skal ikke leketøy benyttes med batteriladeren før denne er reparert.

INNHOOLD OG MONTERING

Kontroller at alle komponentene ligger inne i emballasjen. Hver del har sin egen kode. For å bestille reservedeler skal man oppgi produktets referanse og koden til delen. Følg nøye monteringssekvensen og rekkefølgen for ladning av batteriet. Sjekk at alle skruer, muttere og andre komponenter er strammet og sitter godt fast. I motsatt tilfelle kan det være farlig for barnet. Laderen er ikke noe leketøy. Barn skal aldri bruke den eller sette den inn i stikkkontakten. Den skal ikke koples til en kraftigere strømtilførsel enn anbefalt.

HVORDAN TA VARE PÅ BATTERIET OG VEDLIKEHOLDE DET

Batteri skal lades opp fullstendig før man tar kjøretøyet i bruk. Batteriet skal lades opp når det viser tegn til å ha lite ladning. Ikke la batteriet bli helt utladet. Hvis ikke kjøretøyet ikke skal brukes over lengre tid, skal man lade batteriet helt opp og kople det fra kjøretøyet og fra kursen. Denne prosessen skal gjentas cirka hver 15. dag. Hvis ikke, kan batteriet bli ubrukelig. Batteriets poler skal ikke kortsluttes. Man må passe på at polene kommer riktig når batteriene settes inn. Batteriet må ikke utsettes for slag. Ser man at batteriet er ødelagt utvendig, skal det kastes og erstattes med et nytt. Man skal ikke kaste gamle eller ødelagte batterier i søplet, men kun i containere for spesialavfall. Batteriene skal ikke under noen omstendighet åpnes. De inneholder en elektrolytisk syre, som er korrosiv og som kan være skadelig hvis den inntas eller kommer i kontakt med huden. De inneholder også bly, som er et giftig stoff. Batteriet må ikke komme i nærheten av ild eller varmekilder. Det kan oppstå antennelige gasser og eksplosjoner. Batteriet skal lades på steder med god lufting og vekk fra varmekilder. Hvis det renner av batteriet, må man beskytte øyner og hender. Unngå direkte kontakt med elektrolyttvæskene. Batteriet skal legges i en plastpose og kastes på et sikkert sted. Kommer elektrolyttvæskene i kontakt med huden eller klærne, skal man skylle minst 15 min. med kaldt vann. Svelges elektrolyttvæskene, skal man drikke store mengder med vann. Man skal ikke forårsake oppkast, men oppsøke lege øyeblikkelig.

ETTERSALGSSERVICE

Ikke lever kjøretøyet tilbake til forretningen hvis det ikke virker. Denne har som regel ikke mulighet til å kunne tilby noen teknisk løsning. De fleste problemer kan løses direkte ved hjelp av en rask kontroll på noen minutter. Skulle du trenge hjelp eller reservedeler, ring vår kundeservice eller benytt vår hjemmeside. Alle henvendelser må vedlegges kvittering for kjøpet. Man må oppgi referansenummer til kjøretøyet og til den aktuelle delen. I følgende tilfeller er ikke merket Feber ansvarlig for produktene: når man ikke har fulgt anvisningene og anbefalingene i denne bruksanvisning, ved ukorrekt bruk av produktet, tekniske endringer som ikke er foretatt av autorisert service, vanlig slitasje på komponentene og manglende virkning av batteriet, idet batteriet slutter å virke når man ikke følger vedlikeholdsanvisningene. Dette uten innvirkning på forbrukernes rettigheter.

⚠ ADVARSEL! Behandling av elektriske apparater etter levetid.

 Symbolet som står på produktet eller på emballasjen angir at dette produktet ikke skal kastes med husholdningsavfall. Du må ta det med til en miljøstasjon for resirkulering av elektroniske og elektriske bestandeler. Ved å sørge for forsvarlig renovasjon av dette produktet, bidrar du til å forebygge potensielle negative virkninger på miljø og helse. Resirkulering av materialene bidrar til bevaring av naturens ressurser.

BRUKS, VÅRD OCH SKÖTSELANVISNINGAR

⚠ VARNING! Bör bara användas under vuxens uppsikt. Endast vuxna bör packa upp, montera, rengöra, sköta, ladda, byta ut batteri och demontera leksaken. Håll påsar och annan förpackningsdelar borta från barn för att undvika kvävning eller andra faror. Ska ej användas på allmän väg. Ska ej användas i områden där det kan vara farligt för konduktören, fotgängare och husdjur, som till exempel stupa sluttningar, trappor, nära floder eller vatten etc. Lyft ej upp fordonet med vikt, för att undvika skada till delarna. Det rekommenderas att fordonet ej körs över mjuk sand, snö, gjutjyta, fuktigt eller vått gräs eller andra svåra ytor, då motorn och ledningarna kan överbelastas. Om detta händer, kommer fordonet med en disjunktör, som tillfälligt avkopplar den. Om leksaken använder batteri och dessa laddas ur ska de bytas ut med samma typ batteri. Använd bara de batterier som rekommenderas eller av samma typ. Om det används omladdbara batteri, ska de laddas om borta från apparaten av en vuxen. Det ska respekteras och inte ladda om batteri som inte kan omladdas, blanda inte olika typer av batteri, blanda inte nya batteri med gamla, kortslut inte polklämmorna på batterierna, sätt i batterierna respekterande polariteten. Ta ut de gamla batterierna och kasta bort dem i speciella containers. Det finns många olika batterier på marknaden. Om inte leksaken fungerar prova då med batteri från annan tillverkare. Använd endast laddaren som rekommenderas av tillverkaren.

RENGÖRING OCH SKÖTSEL

Gör fordonet rent med fuktigt trasa. Använd ej slipande rengöringsmedel eller lösningsmedel. Tillåt ej att fordonet, kontakter, motorer eller batteri blir våta. Tvätta aldrig fordonet med en slang. Utför periodvisa kontroller och nödvändig skötsel för att försäkra att de mera känsliga delarna är i perfekt tillstånd för att undvika olyckor (elektriska ledningar, isoleringsledning, kopplingar, motor, laddaren, hjul, styrning, ratten, kroppen, bindningar m.m.). Om fordonet inte kontrolleras, kan det välta eller orsaka ett fall. Fel montering av de ovannämnda delarna kan vara farligt. Om det iaktas något problem stoppa fordonet och begär de delar som behövs från efterförsäljnings servicen i Ert land. Använd endast originala Feber delar. De batteriladdare som används med leksaken bör kontrolleras periodvis för att upptäcka om sladden, anslutningsdonet, utsidan eller andra delar har skadats. I det fall de har skadats ska leksaken inte användas med denna batteriladdaren tills den blivit reparerad.

INNEHÅLL OCH MONTERING

Bekräfta att alla delar finns inuti förpackningen. Varje del har en kod. För att beställa en reservdel ska produktens referens nämnas liksom delens kod. Följ nogrant monterings sekvensen och batteriladdningen. Försäkra att alla skruvar, muttrar och andra delar är monterade och sitter ordentligt fast. I annat fall kan det vara farligt för barnet. Laddaren är inte en leksak. Den ska aldrig användas eller anslutas till elnätet av ett barn. Anslut den inte till ett elnät högre än det som rekommenderas.

BATTERISKÖTSEL

Innan fordonet används för första gång ska batteriet helt laddas om. Ladda senare bara om batteriet om det visar tecken på att vara lagt laddad. Tillåt inte att batteriet blir helt urladdat. Om fordonet inte ska användas under en längre tid, så ska batteriet laddas helt och kopplas bort från fordonet eller elnätet. Upprepa denna processen ungefär var 15 dag. Om detta inte görs kan batteriet bli oanvändbart. Kortslut ej batteri polklämmorna. Batteriet ska kopplas respekterande polariteten. Batteriet ska aldrig stötas eller slås. Om det finns sprickor eller hål på utsidan ska batteriet skrotas och bytas mot ett nytt. Kasta aldrig gamla eller skadade batteri i sopan. De ska kastas i speciella soptunnor. Under inga omständigheter ska ett batteri öppnas. De innehåller en elektrolytsyra som är frätande och kan vara skadande om den intas eller kommer i kontakt med hyn. De innehåller också bly som är ett giftigt ämne. Nära aldrig batteriet till eld eller en värmekälla. Det kan orsaka eldfarliga gaser och explosioner. Ladda alltid batteriet i välventilerade områden, borta från värmekällor. Om batteriet läcker, skydda ögon och händer. Undvik direkt kontakt med elektrolyten. Lagg batteriet i en plåstpase och kasta bort den på ett säkert ställe. Om elektrolyten rör kläder eller hyn, ska de skjöljas i kallt vatten under minst 15 minuter. Om elektrolyten intas, drick mycket kallt vatten. Provokera inte kräkning. Sök läkare omedelbart.

EFTERFÖRSÄLJNINGSSERVICE

Om fordonet inte fungerar så ta den inte tillbaka till affären. Vanligtvis är de inte i stånd att erbjuda tekniska lösningar. De flesta problemen kan vanligtvis lösas direkt med en snabb kontroll som tar några minuter. Om ni behöver hjälp eller reservdelar använd våra konsumenttjänst telefonnummer eller vår webbsida. Referenser till fordonet eller delen i fråga är nödvändiga. Varumärket Febers ansvar för sina produkter är ej komprommeterad i de följande fall: när uppmaningar och rekommendationer i denna manual ej har respekterats, felaktig användning av produkten, tekniska modifieringar annan än de av behöriga servicar, normal slitning på delarna och om batteriet inte fungerar, då det inte fungerar i de fall underhållsinstruktionerna inte följs. Detta påverkar ej konsumentens rättigheter.

⚠ VARNING!

 Behandling av elektriska apparater vid slutet av deras liv. Symbolen inristad på produkten eller förpackningen, anger att denna produkten inte ska behandlas tillsammans med hushållsskräp. Den ska tas till en återvinnings plats för elektriska och elektroniska apparater. Om Ni försäkrar att denna produkten elimineras på ett lämpligt sätt, hjälper det att förhindra möjliga negativa konsekvenser för miljön och folkhälsan. Återvinning av material hjälper att skydda naturtillgångar.

INSTRUCTIONS D'USAGE, SOIN ET ENTRETIEN.

⚠ ATTENTION! À n'utiliser que sous la surveillance directe d'un adulte. Le déballage, montage, nettoyage, entretien, chargement, remplacement et démontage de la batterie doivent être exclusivement réalisés par un adulte. Conservez hors de la portée des enfants les sacs plastiques et autres éléments d'emballage, afin d'éviter tout risque d'asphyxie ou autre. Ne pas utiliser sur la voie publique. Ne pas utiliser dans des lieux pouvant présenter un quelconque danger pour le conducteur, les piétons ou les animaux domestiques, tels qu'une pente prononcée, des escaliers, à proximité d'une rivière, d'une flaque d'eau, etc. Ne pas soulever le véhicule chargé afin d'éviter d'endommager les composants. Il est recommandé de ne pas utiliser le véhicule sur le sable mou, la neige, la boue, l'herbe humide ou toute autre surface difficile, afin de ne pas surcharger le moteur ou le câblage. Dans le cas où cela se produirait, le véhicule est équipé d'un disjoncteur qui le mettra temporairement hors circuit. Si ce jouet fonctionne avec des piles, ces dernières une fois usées devront être remplacées par des piles semblables. N'utiliser que les batteries recommandées ou de même type. Les piles rechargeables doivent être retirées du jouet pour être chargées et ceci uniquement sous la surveillance d'un adulte. Il est important que vous respectiez les conseils suivants; ne pas recharger des piles non-rechargeables, ne pas mélanger différents types de piles, ne pas mélanger piles neuves et piles usagées, ne pas court-circuiter les bornes des piles, insérer les piles en respectant la polarité. Retirer les piles usagées et les déposer dans des containers spéciaux. Il existe différents modèles de piles sur le marché, si vous n'obtenez pas de bons résultats, retirez-les puis remettez-les, ou bien essayez un autre modèle. N'utilisez que le chargeur spécifié par le fabricant.

NETTOYAGE ET ENTRETIEN

Nettoyer le véhicule à l'aide d'un chiffon humide. Ne pas utiliser de nettoyeurs abrasifs ni de dissolvants. Ne mouiller ni le véhicule, ni les prises, ni les moteurs ou les batteries. Ne jamais nettoyer le véhicule à l'aide d'un tuyau d'arrosage. En vue d'éviter tout accident, procéder régulièrement aux contrôles et entretiens nécessaires afin de s'assurer que les pièces les plus sensibles se trouvent en parfaites conditions (câbles électriques, isolation des câbles, branchements, moteur, chargeur, roues, direction, volant, châssis, fixations, etc.). Un jouet avec ces caractéristiques, qui ne serait pas régulièrement révisé, pourrait se renverser ou provoquer une chute. Un montage incorrect des composants ci-avant mentionnés pourrait supposer un risque. Si vous observez le moindre problème, débranchez le véhicule et commandez les composants dont vous avez besoin auprès du service après vente de votre pays. Utiliser uniquement des recharges et composants originaux de la marque Feber. Les chargeurs de batterie fournis avec le jouet doivent être régulièrement révisés en vue de détecter toute éventuelle usure ou détérioration du cordon, de la prise de courant, de l'enveloppe ou de toute autre partie les composant. Si de telles détériorations devaient se produire le jouet ne devrait alors plus être utilisé ni rechargé au moyen du chargeur de batterie en question jusqu'à complète réparation de ce dernier.

CONTENU ET MONTAGE

Vérifiez que tous les composants se trouvent à l'intérieur du carton d'emballage. À chaque composant correspond un code. Pour toute commande de pièce de rechange, préciser la référence ainsi que le code de la pièce correspondante. Suivez strictement la séquence de montage et de chargement de la batterie. Assurez-vous que chaque vis ou boulon, rondelle, écrou et autres composants sont correctement ajustés et fixés. Si tel n'était pas le cas dans le cas contraire cela pourrait s'avérer dangereux pour l'enfant. Le chargeur n'est pas un jouet. Il ne doit jamais être ni utilisé ni branché sur le secteur par un enfant. Ne pas brancher sur une source d'alimentation supérieure à celle recommandée par le fabricant.

ENTRETIEN ET MAINTENANCE DE LA BATTERIE

Charger complètement la batterie avant d'utiliser le véhicule pour la première fois. Recharger la batterie chaque fois que cette dernière montre des signes de faiblesse. Ne pas laisser la batterie se décharger complètement. Si le véhicule n'est pas pendant une période prolongée, chargez complètement la batterie puis déconnectez-la du véhicule et débranchez-la du réseau électrique. Répéter ce processus tous les 15 jours environ. Si ce processus n'est pas respecté, la batterie pourrait finir par être complètement inutilisable. Ne pas court-circuiter les bornes de la batterie. Les batteries doivent être connectées en respectant la polarité des bornes. La batterie ne doit pas subir de chocs. En cas de fissures externes, retirer la batterie et la remplacer par une neuve. Ne pas jeter de batteries usagées ou endommagées à la poubelle. Ces dernières doivent en effet être déposées dans des containers spéciaux, prévus à cet effet. Une batterie ne doit jamais et en aucun cas être ouverte. Elle contient un acide électrolyte corrosif pouvant être dangereux en cas d'ingestion ou de contact avec la peau. Elle contient également du plomb, qui est une substance toxique. Ne pas approcher la batterie du feu, ni de n'importe quelle autre source de chaleur. Des gaz inflammables pourraient être émis et produire une explosion. Recharger toujours la batterie dans un endroit bien ventilé, à l'écart de toute source de chaleur. Si la batterie goutte, protégez vos yeux et vos mains. Éviter tout contact direct avec l'électrolyte. Mettre la batterie dans un sac plastique et la garder en lieu sûr. Si l'électrolyte entre en contact avec la peau ou les vêtements, rincer abondamment à l'eau froide pendant 15 minutes minimums. En cas d'ingestion de l'électrolyte, boire de grandes quantités d'eau froide. Ne pas faire vomir. Consulter immédiatement un médecin.

SERVICE APRÈS VENTE

Si le véhicule ne fonctionne pas, ne le retournez pas au magasin. Généralement, les employés ne sont pas en mesure de vous apporter les solutions techniques dont vous avez besoin. La majorité des problèmes pouvant se produire, peut être résolu directement à l'issue d'un contrôle rapide de quelques minutes seulement. Si vous avez besoin d'aide ou de pièces de rechange, appelez notre service consommateurs ou utilisez notre page web. Toute demande devra être accompagnée du justificatif d'achat correspondant. Les références du véhicule et de la pièce en question sont nécessaires. Il n'existera aucune responsabilité des produits de la marque Feber dans les cas suivants: Lorsque les consignes et recommandations figurant dans ce manuel n'ont pas été respectées, lorsque le produit a été incorrectement utilisé, lorsque des modifications techniques ont été réalisées par des services non autorisés, en cas d'usure normale des composants, de dysfonctionnement de la batterie, - tout dysfonctionnement de la batterie étant en effet dû à un non-respect des indications d'entretien fournies -. Cette clause ne va en rien à l'encontre des droits du consommateur.

⚠ ATTENTION! Processus de traitement des appareils électroniques arrivés en fin de vie utile.

 Le symbole, apposé sur le produit ou son emballage, indique que ce produit ne doit pas être traité avec les déchets ménagers. Il doit être remis à un point de collecte approprié pour le recyclage des équipements électriques et électroniques. En s'assurant que ce produit est bien mis au rebut de manière appropriée, vous aiderez à prévenir les conséquences négatives potentielles pour l'environnement et la santé humaine. Le recyclage des matériaux aidera à conserver les ressources naturelles.

INSTRUÇÕES DE USO, CUIDADO E MANUTENÇÃO

⚠ ATENÇÃO! Deve-se utilizar exclusivamente com a vigilância directa de uma pessoa adulta. O desembalar, montagem, limpeza, manutenção, carga, substituição de bateria, e desmontagem devem ser feitos exclusivamente por adultos. Mantenha os sacos e outros elementos de embalagem afastados das crianças, para evitar perigos de asfixia ou outros. Não utilize na via pública. Não utilize em áreas que possam representar perigo para o condutor, peões e animais de companhia, como pendentes acentuadas, degraus, perto de rios, charcos, etc. Não levantar o veículo com peso, para não danificar as peças. Recomendamos não conduzir em areia solta, neve, lama, erva húmida ou outras superfícies difíceis, pois pode sobrecarregar o motor ou as ligações. Se isto acontecer, o veículo está equipado com um disjuntor que o desligará temporariamente. Se este brinquedo inclui pilhas, devem ser substituídas por outras iguais. Usar só as baterias recomendadas ou do mesmo tipo. Se se utilizarem pilhas recarregáveis, devem ser carregadas por um adulto fora do aparelho. É necessário que respeite as regras de utilização das pilhas; não recarregar pilhas não são recarregáveis; não misturar diferentes tipos de pilhas; não misturar pilhas novas com pilhas usadas; não fazer curto-circuito nos terminais das pilhas e colocar as pilhas respeitando a polaridade. Ao retirar as pilhas usadas, coloque-as no Eco ponto. Todos os modelos de pilhas existentes no mercado não são iguais, pelo que se não conseguir uma ligação correcta, retire as pilhas ou recolóque-as, ou deverá testar um novo modelo. Use sómente o carregador indicado pelo fabricante.

LIMPEZA E MANUTENÇÃO

Limpar o veículo com um pano húmido. Não utilize produtos de limpeza abrasivos ou diluentes. Não permitir que o veículo, tomadas, motores ou baterias se molhem. Não lavar nunca o veículo usando uma mangueira. Efectuar periodicamente controlos e manutenções necessárias que assegurem que as peças mais sensíveis estão em perfeitas condições para evitar acidentes (fios eléctricos, isolamento dos fios, ligações, motor, carregador, rodas, direcção, volante, chassis, fixações, etc.). Se não se revê, o brinquedo pode tornar ou provocar uma queda. Uma montagem incorrecta das peças supramencionadas pode significar um perigo. Se detectar problemas, desactive o veículo e solicite as peças que precisar ao serviço de pós-venda do seu país. Usar só peças e componentes originais da marca Feber. Os carregadores de bateria utilizados com o brinquedo devem ser inspecionados regularmente para detectar a deterioração do fio, da tomada de corrente, do envoltório e de outras partes. Se existir alguma deterioração, o brinquedo não deve ser utilizado com esse carregador de bateria até que o mesmo tenha sido reparado.

CONTEÚDO E MONTAGEM

Verifique que todos os componentes estão dentro da embalagem. Cada componente tem um código. Para pedir uma peça de substituição, indicar referência e código da peça. Siga estritamente a sequência de montagem e carga de bateria. Verifique se todos os parafusos, anilhas, porcas e o restantes componentes estão ajustados e bem fixados. Caso contrário, tornar-se á perigoso para as crianças. O carregador não é um brinquedo. Nunca deve ser usado ou ligado à corrente por uma criança. Não ligar a uma fonte de alimentação superior à recomendada.

CUIDADOS E MANUTENÇÃO DA BATERIA

Antes de utilizar o veículo pela primeira vez recarregar a bateria completamente. Recarregar a bateria quando constatar que está fraca. Não permita que a bateria se descarregue completamente. Se não for usar o veículo durante um período de tempo prolongado, carregue completamente a bateria e desligue-o do veículo e da corrente. Repetir este processo aproximadamente de 15 em 15 dias. Em caso contrário, a bateria poderia ficar inutilizada. Não provocar curto-circuito nos terminais da bateria. As baterias devem ser ligadas respeitando as polaridades. Não se deve bater na bateria. Se se detectarem rupturas externas, deve descartar a bateria e substituir a mesma por outra nova. Não deitar baterias velhas ou estragadas para o balde do lixo. Devem ser depositadas em contentores especiais. Nunca se deve abrir uma bateria. Contêm um ácido electrolítico, que é corrosivo e pode ser prejudicial se se ingere ou entra em contacto com a pele. Também contêm chumbo, que é uma substância tóxica. Não aproximar a bateria a nenhuma fonte de calor ou lume. Podem-se produzir gases inflamáveis e explodir. Carregar a bateria sempre em áreas bem ventiladas e afastadas de fontes de calor. Se a bateria pingar, proteger os olhos e as mãos. Evitar o contacto directo com o electrolito. Colocar a bateria num saco de plástico e descartá-la num lugar seguro. Se o electrolito entrar em contacto com a pele ou a roupa, enxaguar com água corrente fria pelo menos 15 minutos. Se o electrolito for ingerido, beber grandes quantidades de água fria. Não provocar o vômito. Consultar imediatamente um médico.

SERVIÇO PÓS-VENDA

Se o veículo não funcionar, não o devolva à loja. Geralmente, não estão em condições de dar-lhe soluções técnicas. A maioria dos problemas podem-se resolver directamente com um controlo rápido em poucos minutos. Se precisar de ajuda ou peças de reposição utilize os nossos telefones de serviço ao consumidor, ou o nosso Site. Qualquer pedido deve incluir o justificativo de compra. As referências do veículo e da peça em questão são imprescindíveis. A responsabilidade dos produtos com a marca Feber não estará comprometida nos seguintes casos: quando não se respeitarem as instruções e recomendações que aparecem neste manual, uma utilização incorrecta do produto, modificações técnicas alheias a serviços autorizados, desgaste normal dos componentes, e não funcionamento da bateria, pois se não funciona é porque não se respeitaram as indicações de manutenção. Isto não afecta os direitos do consumidor.

⚠ ATENÇÃO! Processamento de aparelhos electrónicos no fim da sua vida útil.

 O símbolo, inscrito no produto ou na sua embalagem, indica que este produto não deve ser processado juntamente com os detritos domésticos. Deve levá-lo a um ponto de reciclagem de dispositivos eléctricos e electrónicos. Assegurando a apropriada eliminação deste produto, ajuda a prevenir consequências potencialmente negativas para o Meio Ambiente e para a saúde humana. A reciclagem dos materiais ajuda a preservar os recursos naturais.

BRUGSANVISNING, PLEJE OG VEDLIGEHOLDELSE

⚠ ADVARSEL! Må udelukkende bruges under en voksens direkte opsyn. Udpakning, montering, rengøring, vedligeholdelse, opladning, batteriskift og demontering bør udelukkende udføres af voksne. Hold poser og andre emballagedele væk fra børn for at undgå kvælningsrisici eller andre risici. Må ikke bruges på offentlige veje. Må ikke bruges i områder der kan være til fare for føreren, fodgængere og kæledyr såsom stejle skråninger, trappe trin, tæt på åer, vandhuller osv. Løft ikke køretøjet med vægt på da det kan beskadige dele. Det anbefales ikke at køre i blødt sand, sne, mudder, fugtigt græs eller andre vanskelige overflader, det kan overbelbyrde motoren eller ledningssystemet. Hvis dette sker vil strømafbryderen, som køretøjet er udstyret med, midlertidigt afbryde forbindelsen. Hvis dette legetøj indeholder batterier og disse bruges op, bør de skiftes ud med nogle magen til. Brug kun de anbefalede batterier eller nogle magen til. Hvis der bruges genopladelige batterier, bør de oplades uden for maskinen af en voksen. Det er påkrævet at respektere følgende: genoplad ikke ikke genopladelige batterier, bland ikke forskellige typer batterier, bland ikke nye og brugte batterier, kortslut ikke batteripolerne, anbring batterierne så polariteten overholdes. Fjern de brugte batterier og anbring dem i særlige beholdere. Der findes mange batterimærker på det eksisterende marked. Hvis du ikke får en ordentlig forbindelse, prøv med et andet batterimærke. Brug kun den oplader, der er anført af fabrikanten.

RENGØRING OG VEDLIGEHOLDELSE

Gør køretøjet rent med en våd klud. Brug ikke slibemidler eller opløsningsmidler. Lad ikke køretøjet, kontakter, motorer eller batterier blive våde. Vask aldrig køretøjet med en vandslange. Udfør regelmæssigt den nødvendige kontrol og vedligeholdelse, der sikrer at de mest sarte dele er i perfekt stand for at undgå ulykker (elektriske ledninger, ledningsisolering, kontakter, motor, oplader, dæk, styring, rat, karosseri, fikseringer osv.). I tilfælde af at der ikke foretages gennemsyn af legetøjet, kan det vælte eller fremprovokere et styrt. En forkert montering af de førnævnte dele kan udgøre en fare. Hvis De observerer problemer, så sluk for køretøjet og bed om de dele, der er behov for, hos kundebetjeningen efter salg i Deres land. Brug kun originale reservedele og dele med mærket Feber. Batterigenopladerne, der benyttes til legetøjet, bør jævnligt tjekkes for eventuel beskadigelse af ledningen, stikkontakten, omslutningen og andre dele, og i tilfælde af et sådant slid bør legetøjet ikke benyttes med den batterigenoplader før denne er blevet repareret.

INDHOLD OG MONTERING

Kontroller at alle delene befinder sig inde i emballagen. Hver del har en kode. For at bede om en reservedel bør De opgive produktets navn og delens kode. Følg nøje monterings punkter og batteriopladningen. De bør forsikre dem, at alle skruer, møtrikker og andre dele er skruet på og sidder godt fast. I modsat fald kan det være farligt for barnet. Opladeren er ikke et legetøj. Den bør aldrig bruges eller tilsættes strøm af et barn. Tilsæt den ikke til en strømkilde, der er højere end den anbefalede.

PLEJE OG VEDLIGEHOLDELSE AF BATTERIET

Før køretøjet bruges for første gang skal batteriet oplades helt. Genoplad batteriet, når det viser tegn på at være ved at være brugt op. Lad ikke batteriet blive helt brugt op. Hvis ikke De skal bruge køretøjet i en længere periode, så lad batteriet helt op og afbryd forbindelsen mellem køretøjet og strømmen. Gentag denne fremgangsmåde cirka hver 15. dag. Hvis ikke det bliver gjort, kan batteriet blive ubrugeligt. Kortslut ikke batteripolerne. Batterierne bør tilsluttes så polariteterne overholdes. Batteriet bør ikke udsættes for slag. Hvis De bemærker ydre brud, så smid batteriet væk og erstat det med et nyt. Smid ikke gamle eller ødelagte batterier i affaldsspenden. De skal anbringes i særlige beholdere. Under ingen omstændigheder må et batteri åbnes. Det indeholder en elektrolyt syre, som er ætsende, og som kan være skadelig, hvis den indtages eller kommer i kontakt med huden. Det indeholder også bly, som er en giftig substans. Lad ikke batteriet komme tæt på varmeproducerende elementer eller ild. Der kan opstå brændbare luftarter og bringe det til eksplosion. Lad altid batteriet op i et ventileret område og langt væk fra varmeproducerende elementer. Hvis batteriet drypper, skal øjne og hænder beskyttes. Undgå direkte kontakt med den elektrolyt syre. Anbring batteriet i en plastikpose og smid den et sikkert sted hen. Hvis den elektrolyt syre kommer i kontakt med huden eller tøjet, så skyl med rindende koldt vand i minimum 15 minutter. Hvis den elektrolyt syre er blevet indtaget, så drik store mængder koldt vand. Fremprovoker ikke opkast. Søg straks læge.

KUNDEBETJENING EFTER SALG

Hvis køretøjet ikke virker, så tilbagelever det ikke til forretningen. Generelt er de ikke i stand til at give Dem tekniske løsninger. Størstedelen af problemerne kan løses direkte ved en hurtig kontrol på få minutter. Hvis De har brug for hjælp eller reservedele, så benyt vores forbrugerservicetelefoner eller vores hjemmeside. Enhver anmodning skal være ledsaget med købskvitteringen. Køretøjets og delens referencenumre vil være nødvendige. Mærket Feber er ikke ansvarlig for erstatning af produkterne i de følgende tilfælde: hvis instruktionerne og anbefalingerne som står i denne vejledning ikke er fulgt, en ukorrekt brug af produktet, tekniske ændringer der ikke er anerkendt af en autoriseret service, naturligt slid af delene og hvis batteriet ikke virker, da dette opstår hvis oplysningerne om vedligeholdelse ikke overholdes. Dette påvirker ikke forbrugernes rettigheder.

⚠ ADVARSEL! Kasserer af elektroniske apparater, når de er blevet uanvendelige.

 Symbolet, der er markeret på produktet eller dets emballage, angiver at dette produkt ikke bør kasseres sammen med det almindelige affald. Det bør afleveres på en genbrugsplads med containere til elektriske og elektroniske produkter. Ved at sørge for den passende bortskaffelse af dette produkt, hjælper De med at undgå eventuelle negative følger for miljøet og for vores helbred. Materialebrug er med til at bevare naturens ressourcer.

INSTRUKCJA OBSŁUGI, PIELĘGNACJI I KONSERWACJI

⚠️ OSTRZEŻENIE! Używać wyłącznie pod nadzorem osoby dorosłej.

Opakowanie, montaż, czyszczenie, konserwacja, ładowanie, wymiana baterii i demontaż zabawki powinny być wykonywane wyłącznie przez osoby dorosłe. Trzymać torebki i inne części opakowania z dala od dzieci, aby zapobiec ryzyku uduszenia i innym zagrożeniom. Nie używać zabawki na drogach publicznych. Nie używać zabawki w miejscach, które mogą stanowić zagrożenie dla kierowcy, pieszych i zwierząt, takich jak strome zbocza, stopnie, okolice rzek, zbiorników wodnych itp. Nie podnosić pojazdu z załadunkiem, aby nie uszkodzić komponentów. Nie zaleca się prowadzenia pojazdu na grząskim lub sytkim piasku, śniegu, błocie, mokrej trawie lub innych trudnych nawierzchniach, gdyż może to spowodować przegrzanie się silnika lub przewodów. Na wypadek przegrzania pojazd wyposażono w wyłącznik, który wyłączy go na chwilę. Jeśli zabawka ta jest wyposażona w baterie, a te się wyczerpią, należy je wymienić na nowe tego samego rodzaju. Używać tylko zalecanych baterii lub baterii takiego samego rodzaju. Jeżeli w zabawce używane są akumulatory, powinny być ładowane przez osobę dorosłą po wyjęciu z zabawki. Należy stosować się do następujących zaleceń: nie łączyć baterii jednorazowych, nie mieszać różnych rodzajów baterii, nie umieszczać jednocześnie zużytych baterii z nowymi, nie zwierać biegunów baterii, wkładać baterie zgodnie z biegunowością. Usuwać zużyte baterie z zabawki i utylizować je w specjalnych pojemnikach. Nie wszystkie rodzaje baterii występujące na rynku są identyczne - jeżeli zabawka nie łączy się, przesunąć baterie lub spróbować baterii innego rodzaju. Używać tylko ładowarkę podaną przez producenta.

CZYSZCZENIE I KONSERWACJA

Czyścić pojazd wilgotną szmatką. Nie używać środków czyszczących o właściwościach ściernych lub rozpuszczalników. Pilnować, by sam pojazd oraz wtyczki, silniki i akumulatory nie uległy zamoczeniu. Nigdy nie myć pojazdu wężem z wodą. Aby zapobiec wypadkom, wykonywać okresowe przeglądy i prace konserwacyjne dla upewnienia się, czy najistotniejsze części zabawki (przewody elektryczne, izolacja kabli, złącza, silnik, ładowarka, koła, układ kierowania, kierownica, korpus, zamocowania itp.) znajdują się w doskonałym stanie. Brak przeglądów i konserwacji może spowodować wyrwienie się zabawki lub przewrócenie innych przedmiotów i osób. Nieprawidłowy montaż ww. komponentów może stanowić zagrożenie dla użytkownika. W razie stwierdzenia jakichkolwiek problemów, należy wyłączyć pojazd i zwrócić się do działu obsługi posprzedażowej w danym kraju o nadesłanie potrzebnych części. Używać tylko oryginalnych części zamiennych i komponentów marki Feber. Ładowarki do akumulatorów używane w zabawce muszą być poddawane okresowym przeglądom dla wykrycia oznak uszkodzenia w przewodach, wtyczkach, obudowie i innych częściach. W razie stwierdzenia uszkodzeń w jakimkolwiek z ww. elementów ładowarka nie powinna być używana do ładowania akumulatora zabawki do czasu naprawy.

ZAWARTOŚĆ I MONTAŻ

Sprawdzić, czy opakowanie zawiera wszystkie części zabawki. Każda część ma swój własny kod. Aby zamówić część zamienną, podać kod referencyjny produktu i kod części. Postępować zgodnie z instrukcjami wkładania i ładowania akumulatora. Upewnić się, czy wszystkie śruby, nakrętki i inne części zostały odpowiednio dokręcone i zamocowane. Niedostosowanie się do powyższych zaleceń może być niebezpieczne dla dziecka. Ładowarka nie jest zabawką. Nigdy nie może być używana ani podłączana do prądu przez dzieci. Nie podłączać ładowarki do źródła zasilania o mocy powyżej zalecanej.

PIELĘGNACJA I KONSERWACJA AKUMULATORA

Przed pierwszym użyciem pojazdu należy naładować do pełna akumulatory. Doładować akumulatory, kiedy widoczne będą pierwsze oznaki rozładowania. Nie dopuszczać do jego całkowitego rozładowania. Jeżeli pojazd nie będzie używany przez dłuższy czas, naładować akumulatory do pełna i odłączyć go od pojazdu oraz od prądu. Powtarzać tę procedurę mniej więcej co 15 dni. W przeciwnym wypadku akumulatory mogą być już niezdolne do użytku. Nie zwierać jego biegunów. Akumulatory należy umieszczać zgodnie z biegunowością. Nie stukać akumulatorem. W razie stwierdzenia oznak pęknięcia, wyrzucić stary akumulator i zastąpić go nowym. Nie wyrzucać zużytych lub uszkodzonych akumulatorów do zwykłego kosza na śmieci. Należy je utylizować w specjalnych pojemnikach. Nigdy nie otwierać akumulatorów, zawierają one elektrolit, który jest żrący i może być szkodliwy po połknięciu lub w kontakcie ze skórą. Zawierają też ołów, który jest substancją toksyczną. Akumulatory nie mogą znajdować się w pobliżu źródeł ciepła lub ognia. Grozi to powstaniem gazów łatwopalnych i wybuchem. Zawsze łądownać akumulatory w dobrze przewietrzonych miejscach z dala od źródeł ciepła. Jeśli akumulator przecieka, stosować ochronę oczu i rąk. Unikać bezpośredniego kontaktu z elektrolitem. Włożyć akumulator do plastikowej torebki i utylizować go w bezpieczny sposób. Jeżeli elektrolit znajdzie się w kontakcie ze skórą lub odzieżą, płukać dane miejsce pod bieżącą zimną wodą przez przynajmniej 15 minut. W razie połknięcia elektrolitu wypić dużą ilość zimnej wody. Nie wywoływać wymiotów. Natychmiast wezwać lekarza.

OBSŁUGA POSPRZEDAŻOWA

Jeżeli pojazd nie działa, nie należy go zwracać do sklepu. Pracownicy sklepu raczej nie będą w stanie naprawić technicznej usterki. Większość problemów można rozwiązać w ciągu kilku minut w czasie krótkiego przeglądu w serwisie. Aby zamówić potrzebne części zamienne lub zwrócić się o pomoc, należy skontaktować się z działem obsługi klienta telefonicznie lub za pomocą strony internetowej. Do zamówienia zawsze należy dołączyć paragon z zakupu. Należy również podać kod referencyjny pojazdu oraz kod zamawianej części zamiennej. Producent marki Feber nie ponosi odpowiedzialności za produkt w następujących przypadkach: w razie nieprzebrzegania wskazań i zaleceń podanych w niniejszej instrukcji obsługi, niewłaściwego używania produktu, wprowadzenia do pojazdu zmian technicznych bez uzyskania zezwolenia od autoryzowanego serwisu, normalnego zużycia części oraz niedziałania akumulatora, ponieważ to, że nie działa, wynika z nieprzebrzegania zaleceń dotyczących konserwacji. Powyższe nie ma wpływu na prawa konsumenta.

⚠️ OSTRZEŻENIE! Postępowanie z urządzeniami elektronicznymi po zakończeniu ich przydatności.

 Symbol umieszczony na produkcie lub na jego opakowaniu wskazuje na to, że produkt ten nie może być utylizowany wraz z innymi odpadami pochodzenia domowego. Produkt należy dostarczyć do punktu odzyskiwania urządzeń elektrycznych i elektronicznych. Poprzez odpowiednie usunięcie tego produktu przyczyniają się Państwo do ochrony środowiska i zdrowia człowieka. Recykling materiałów pozwala na ochronę zasobów naturalnych.

ANWEISUNGEN FÜR DIE BENUTZUNG, PFLEGE UND WARTUNG

⚠️ WARNUNG! Das Spielzeug ist nur unter der direkten Aufsicht eines Erwachsenen zu benutzen. Das Auspacken, die Montage, Reinigung, Wartung, Aufladung, der Batterieaustausch und Abbau müssen ausschliesslich durch Erwachsene vorgenommen werden. Halten Sie die Verpackungselemente von Kindern fern, um Gefahren wie Erstickungen oder andere zu vermeiden. Benutzen Sie das Spielzeug nicht auf öffentlichen Wegen. Benutzen Sie es auch nicht in Gebieten, die für den Fahrer, die Fussgänger und Haustiere eine Gefahr darstellen können, sowie auch nicht an steilen Abhängen, Treppenstufen, in der Nähe von Flüssen, Pfützen usw. Das beladene Fahrzeug darf nicht hochgehoben werden, um keine Bestandteile zu beschädigen. Es wird empfohlen, nicht auf weichem Sand, im Schnee, Matsch, auf feuchtem Gras oder anderen schwierigen Flächen zu fahren, denn der Motor oder die Verkabelung können überlastet werden. Sollte dies einmal vorkommen, schaltet der Trennschalter, mit dem das Fahrzeug ausgerüstet ist, dieses zeitweise ab. Wenn dieses Spielzeug Batterien enthält und diese verbraucht sind, müssen sie durch andere, gleich große und gleich starke Batterien ersetzt werden. Nur die empfohlenen Batterien sollen verwendet werden oder vom gleichen Typ. Wenn wiederaufladbare Batterien verwendet werden, müssen diese ausserhalb des Apparates durch einen Erwachsenen aufgeladen werden. Es ist notwendig, dass Sie darauf achten, dass keine nicht wieder aufladbaren Batterien aufgeladen, keine unterschiedlichen Batteriearten untereinander vermischt, keine neuen mit alten Batterien vermischt, kein Kurzschluss an den Polklemmen der Batterie verursacht und die Batterien in die richtige Lage eingelegt werden. Entfernen Sie die verbrauchten Batterien und werfen Sie sie in Spezialcontainer. Achtung: Sollten Sie keine Verbindung beim Einlegen eines bestimmten Batterietyps bekommen, versuchen Sie es einfach mit einer anderen Batteriemarke. Verwenden Sie nur den vom Hersteller spezifizierten Auflader.

REINIGUNG UND WARTUNG

Das Fahrzeug ist mit einem feuchten Lappen zu reinigen. Es dürfen keine scharfen Reinigungs- oder Lösungsmittel verwendet werden. Lassen Sie es nicht zu, dass das Fahrzeug, die Stecker, Motoren oder Batterien nass werden. Spritzen Sie das Fahrzeug nie mit einem Wasserschlauch ab. Um Unfälle zu vermeiden, führen Sie in gewissen Zeitabständen die erforderlichen Kontrollen und Wartungen durch, welche sicherstellen, dass die empfindlichsten Teile (elektrische Kabel, Kabelisolierungen, Anschlüsse, Motor, Ladegerät, Räder, Lenkung, Steuerrad, Wagenkörper, Befestigungen usw.) in perfektem Zustand sind. Falls das Spielzeug nicht überprüft wird, kann es umkippen oder einen Fall verursachen. Eine fehlerhafte Montage der vorher genannten Bestandteile kann eine Gefahr darstellen. Wenn Sie Probleme beobachten, deaktivieren Sie das Fahrzeug und fordern Sie beim Kundendienst Ihres Landes die Bestandteile, die Sie benötigen, an. Es sind nur die Originalersatzteile und -komponenten der Marke Feber zu verwenden. Die beim Spielzeug verwendeten Batterieauflader müssen in regelmässigen Abständen überprüft werden, um einen Verschleiss des Kabels, des Elektroanschlusses, der Hülle und der anderen Teile festzustellen. Sollte ein derartiger Verschleiss festgestellt werden, darf das Spielzeug mit diesem Batterieauflader erst wieder nach der Reparatur benutzt werden.

INHALT UND MONTAGE

Bitte überprüfen Sie, ob sich sämtliche Elemente in der Verpackung befinden. Jedes Element hat einen Code. Für die Bestellung eines Ersatzteiles sind die Bestellnummer des Produkts und der Code des Teiles anzugeben. Befolgen Sie genauestens den Montageablauf und die Aufladung der Batterie. Vergewissern Sie sich, dass alle Schrauben, Unterlegscheiben, Muttern und weiteren Elemente angepasst und fest angezogen sind. Das Gegenteil kann für das Kind schädlich sein. Das Aufladegerät ist kein Spielzeug. Es darf nicht von einem Kind benutzt oder von ihm an das Netz angeschlossen werden. Verbinden Sie es nie mit einer Stromquelle, die grösser als die empfohlene ist.

PFLEGE UND WARTUNG DER BATTERIE

Bevor Sie das Fahrzeug zum ersten Mal benutzen, laden Sie die Batterie voll auf. Laden Sie die Batterie auf, wenn sie Anzeichen zeigt, wenig geladen zu sein. Lassen Sie es nie zu, dass die Batterie sich vollkommen entlädt. Wenn Sie das Fahrzeug während eines längeren Zeitraums nicht benutzen, laden Sie die Batterie vollkommen auf und unterbrechen Sie die Verbindung zum Fahrzeug und zum Stromnetz. Wiederholen Sie diesen Vorgang ca. alle 15 Tage. Sollte dies nicht erfolgen, könnte die Batterie unbrauchbar werden. Die Anschlussklemmen der Batterie dürfen keinen Kurzschluss erleiden. Der Anschluss der Batterien muss unter Beachtung der Polaritäten erfolgen. Wenn Sie äussere Brüche beobachten, benutzen Sie die Batterie nicht mehr und ersetzen Sie sie durch eine neue. Werfen Sie die alten oder beschädigten Batterien nicht in den Mülleimer. Sie müssen in den Sondercontainern entsorgt werden. Unter gar keinen Umständen dürfen die Batterien geöffnet werden. Sie enthalten eine elektrolytische Säure, die ätzend ist und sehr schädlich sein kann, wenn sie geschluckt wird oder in Kontakt mit der Haut gerät. Sie enthalten auch Blei, eine giftige Substanz. Bringen Sie die Batterie nicht in die Nähe von Hitze oder Feuer. Es können brennbare Gase entstehen und explodieren. Laden Sie die Batterie immer in gut belüfteten Bereichen und fern von Wärmequellen auf. Wenn die Batterie tropft, schützen Sie Augen und Hände. Vermeiden Sie den direkten Kontakt mit dem Elektrolyten. Geben Sie die Batterie in eine Plastiktüte und entsorgen Sie sie an einem sicheren Ort. Sollte der Elektrolyt in Kontakt mit der Haut oder Kleidung treten, waschen Sie diese mindestens 15 Minuten lang unter fließendem kaltem Wasser. Falls der Elektrolyt geschluckt worden ist, sind grosse Mengen kaltes Wasser zu trinken. Rufen Sie kein Erbrechen hervor. Befragen Sie sofort den Arzt.

KUNDENDIENST

Wenn das Fahrzeug nicht funktioniert, bringen Sie es nicht in das Geschäft zurück. Normalerweise kann dieses keine technischen Lösungen geben. Die Mehrzahl der Probleme können Sie selbst direkt und in Minutenschnelle mittels einer Kontrolle lösen. Wenn Sie Hilfe oder Ersatzteile benötigen, rufen Sie den Kundendienst an oder besuchen Sie unsere web-site. Jedes Ansuchen muss vom Kaufbeleg begleitet werden. Die Bestellnummern des Fahrzeugs und des betreffenden Teils sind erforderlich. Die Produkthaftung bei der Marke Feber ist in den folgenden Fällen nicht verbindlich: Nichtbefolgung der Anweisungen und Empfehlungen, die in diesem Handbuch erscheinen, nicht korrekte Benutzung des Produktes, nicht durch unseren technischen Service erfolgte technische Veränderungen, normaler Verschleiss der Bestandteile und ein Nichtfunktionieren der Batterie, da sich dies dadurch ergibt, dass die Wartungsanweisungen nicht befolgt wurden. Das hat auf die Rechte des Verbrauchers keinen Einfluss.

⚠️ WARNUNG! Entsorgung elektronischer Apparate am Ende ihrer Nutzzeit.

 Das Symbol, welches auf dem Produkt oder der Verpackung erscheint, zeigt an, dass dieses Produkt nicht zusammen mit dem Hausmüll entsorgt werden darf. Es muss zu einem Recyclingpunkt für elektrische und elektronische Apparate gebracht werden. Die angemessene Entsorgung dieses Produktes abzusichern, bedeutet potentiellen negativen Konsequenzen für die Umwelt und die Gesundheit der Menschheit vorzubeugen. Das Recycling der Materialien hilft, die natürlichen Ressourcen zu schützen.

GEbruIKSAANWIJZINGEN, VERZORGING EN ONDERHOUD

⚠ WAARSCHUWING! Het wordt uitsluitend gebruikt onder toezicht van een volwassene. Het uitpakken, de montage, de reiniging, het onderhoud, het laden, de vervanging van de accu en demontage dienen uitsluitend door volwassenen te worden uitgevoerd. Houd de zakken en ander verpakkingsmateriaal buiten bereik van kinderen, om verstikkingsgevaar of andere gevaren te vermijden. Niet gebruiken op de openbare weg. Niet gebruiken in zones die gevaar kunnen inhouden voor de bestuurder, voetgangers en huisdieren, zoals steile hellingen, trapjes, dicht bij rivieren, plassen, enz. De wagen niet met gewicht optillen, om de componenten niet te beschadigen. Het wordt aanbevolen niet te rijden in zacht zand, sneeuw, modder, vochtig gras of andere moeilijke oppervlakken, dit kan de motor of de bedrading overbelasten. Het voertuig is voor deze gevallen uitgerust met een stroomonderbreker, die deze tijdelijk uitschakelt. Indien dit speelgoed batterijen bevat en deze uitgeput raken, dan moeten ze vervangen worden door batterijen van dezelfde soort. Gebruik alleen de aanbevolen batterijen of batterijen van hetzelfde type. Indien oplaadbare batterijen gebruikt worden, dienen deze buiten het apparaat door een volwassene te worden opgeladen. U dient het volgende na te leven: geen niet-oplaadbare batterijen herladen, geen verschillende soorten batterijen mengen, geen nieuwe en oude batterijen mengen, geen kortsluiting veroorzaken in de contacten van de batterijen, de batterijen plaatsen volgens de polariteit. Verwijder gebruikte batterijen en plaats ze in speciale containers. Er zijn veel verschillende batterijen op de markt, als u geen goed contact krijgt, verwijder ze en plaats ze opnieuw of, probeer een ander type. Gebruik uitsluitend de door de fabrikant gespecificeerde oplader.

REINIGING EN ONDERHOUD

Het voertuig reinigen met een vochtige doek. Geen schuurmiddelen of oplosmiddelen gebruiken. Zorgen dat het voertuig, de stekkers, motoren of batterijen niet nat worden. Het voertuig nooit met een tuinslang wassen. Regelmatige controles uitvoeren en het nodige onderhoud, dat zorgt dat de gevoeligste onderdelen zich in perfecte voorwaarden bevinden om ongevallen te vermijden (elektrische kabels, kabelisolatie, aansluitingen, motor, lader, wielen, stuurinrichting, stuur, lichaam, bevestigingen, enz.). Indien het speelgoed niet nagekeken wordt, kan het kantelen of een val veroorzaken. Een niet correcte montage van de vooraf genoemde componenten, kan gevaar inhouden. Indien u problemen waarneemt, deactieveer de wagen en vraag de componenten aan die u nodig heeft, aan de klantenservice van uw land. Gebruik enkel originele vervangingsonderdelen en componenten van het merk Feber. De batterijladers die gebruikt worden met het speelgoed moeten regelmatig nagekeken worden om beschadiging van de kabel, van de aansluiting, van de omhulling en andere delen op te sporen en in geval van deze schade dient het speelgoed niet te worden gebruikt met deze batterijlader tot deze gerepareerd is.

INHOUD EN MONTAGE

Controleer of alle onderdelen zich in de verpakking bevinden. Elk onderdeel heeft een code. Duid de referentie en de code van het onderdeel aan, om een onderdeel te bestellen. Volg de montagevolgorde en het laden van de batterij nauwkeurig op. Zorg dat alle schroeven, ringen, moeren en overige onderdelen afgesteld en stevig bevestigd zijn. Zo niet kan dit gevaar opleveren voor het kind. De lader is geen speelgoed. Deze dient nooit door een kind te worden gebruikt of aangesloten op het net. Niet aansluiten op een voedingsbron die hoger is dan de aanbevolen voeding.

VERZORGING EN ONDERHOUD VAN DE BATTERIJ.

Voordat het voertuig voor het eerst gebruikt wordt, de batterij volledig opladen. De batterij opladen wanneer deze tekenen vertoont van lage lading. Laat de batterij niet volledig ontladen. Indien u het voertuig gedurende een lange periode niet zal gebruiken, laad dan de batterij volledig op en schakel deze uit van het voertuig en van het net. Herhaal dit proces ongeveer om de 14 dagen. Indien dit niet uitgevoerd wordt, kan de batterij onbruikbaar worden. Op de polen van de batterij mag geen kortsluiting gemaakt worden. Bij het aansluiten van de batterijen dient rekening te worden gehouden met de polariteiten. Er dient niet op de batterij te worden geslagen. Indien uitwendige breuken waargenomen worden, de batterij wegwerpen en vervangen door een nieuwe. Geen oude of beschadigde batterijen in de vuilnisemmer werpen. Deze dienen in speciale containers te worden geplaatst. Een batterij dient onder geen enkele voorwaarde te worden geopend. Deze bevatten zuur van de elektrolyt, dat corrosief is en schadelijk kan zijn bij inname of in contact met de huid. Deze bevatten ook lood, dit is een toxische stof. De batterij niet in de buurt van een warmtebron of vuur brengen. Deze kunnen ontvlambare gassen veroorzaken en ontploffen. De batterij altijd laden in goed verluchte ruimtes en ver verwijderd van warmtebronnen. Indien de batterij lekt, de ogen en handen beschermen. Vermijd rechtstreeks contact met de elektrolyt. De batterij plaatsen in een plastic zak en deze wegwerpen op een veilige plaats. Indien de elektrolyt in contact komt met de huid of de kleren, afspoelen onder de stromende kraan gedurende minimum 15 minuten. Indien de elektrolyt ingenomen wordt, grote hoeveelheden koud water drinken. Niet proberen te braken. Raadpleeg onmiddellijk een arts.

KLANTENSERVICE

Indien het voertuig niet werkt, breng het niet terug naar de winkel. Gewoonlijk kunnen zij geen technische oplossingen leveren. De meeste problemen kunnen rechtstreeks opgelost worden met een snelle controle in minuten. Indien u hulp nodig heeft of vervangingsonderdelen, gebruik dan onze telefoonnummers van de klantendienst of onze webpag. Elke aanvraag dient te worden begeleid met het aankoopbewijs. De referenties van het voertuig en van het betreffende onderdeel zijn vereist. De verantwoordelijkheid van de producten met het merk Feber zal niet worden toegezegd in onderstaande gevallen: wanneer de aanwijzingen en tips die in deze handleiding staan, niet opgevolgd worden, bij niet correct gebruik van het product, technische wijzigingen buiten de geautoriseerde services, normale slijtage van de componenten en wanneer de batterij niet werkt, want het feit dat deze niet werkt, is te wijten aan het niet naleven van de onderhoudsaanwijzingen. Dit heeft geen weerslag op de rechten van de gebruiker.

⚠ WAARSCHUWING! Verwerking van elektronische toestellen bij het beëindigen van de gebruiksduur.

♻ Het symbool, aangegeven op het product of de verpakking hiervan, duidt aan dat het product niet mag worden verwerkt samen met huishoudelijk afval. U dient het te brengen naar een inzamelpunt voor recyclage van elektrische en elektronische apparatuur. Door te zorgen voor de geschikte verwijdering van dit product, helpt u potentieel negatieve gevolgen voor het milieu en de menselijke gezondheid te voorkomen. De recyclage van de materialen draagt bij tot het behouden van de natuurlijke rijkdommen.

ISTRUZIONI PER L'USO, LA CURA E LA MANUTENZIONE

⚠ ATTENZIONE! Si userà esclusivamente sotto vigilanza diretta di una persona adulta. L'estrazione dall'imballaggio, il montaggio, la pulizia, il mantenimento, il carico, la sostituzione della batteria e lo smontaggio devono essere fatti esclusivamente dagli adulti. Conservi le borse e altri elementi dell'imballaggio lontano dai bambini, in modo da evitare pericolo di asfissia o altri. Non usare nelle vie pubbliche. Non usare in aree che possano rappresentare pericolo per il conducente, pedoni e animali di compagnia, come discese, gradini, vicino a fumi, stagni, etc. Non sollevare il veicolo con pesi, per non danneggiare i componenti. Si raccomanda di non condurre in sabbia morbida, neve, fango, erba umida o altre superfici difficili, in quanto si potrebbe sovraccaricare il motore o i cavi. Nel caso succedesse, il veicolo è equipaggiato di un "interruttore", che lo sconetterà temporaneamente. Se questo giocattolo include pile e si scaricano, dovranno essere sostituite da altre uguali. Usare solo le batterie raccomandate o dello stesso tipo. Se si usano batterie ricaricabili, devono essere caricate fuori dall'apparecchio da un adulto. E' necessario che rispetti: non ricaricare pile non ricaricabili, non mischiare diversi tipi di pile, non mischiare pile nuove e usate, non creare cortocircuito ai poli delle pile, collocare le pile rispettandola polarità. Depositarle negli appositi contenitori. Attenzione: Non tutti i tipi di pila sono uguali. Se la connessione non è esatta. Provare con un'altro modello. Usi solo il caricatore specificato dal fabbricante.

PULIZIA E MANTENIMENTO

Pulire il veicolo con uno straccio umido. Non usare articoli di pulizia abrasivi o dissolventi. Non permettere che il veicolo, spine, motori o batterie si bagnino. Non lavare mai il veicolo usando una pompa. Fare periodicamente dei controlli e i mantenimenti necessari che assicurino che i pezzi più sensibili siano in perfette condizioni per evitare incidenti (cavi elettrici, isolamento dei cavi, connessioni, motore, caricatore, ruote, sterzo, volante, corpo, giunture, etc.). Nel caso in cui non si faccia la revisione, il giocattolo si potrebbe ribaltare o provocare una caduta. Un montaggio incorretto dei componenti citati può presupporre un pericolo. Se verifica problemi disattivi il veicolo, e richiedi i componenti di cui ha bisogno al servizio post-vendita del suo paese. Usare solo pezzi di ricambio e componenti originali marca Feber. I carica batteria usati con il giocattolo devono essere esaminati regolarmente per rilevare il deterioramento del cavo, della spina, dell'involucro e di altre parti, e in caso di tali deterioramenti il giocattolo non deve essere utilizzato con quel carica batteria finché non sia stato riparato.

CONTENUTO E MONTAGGIO

Controlli che tutti i componenti siano nell'imballaggio. Ogni componente ha un codice. Per chiedere alcuni pezzi di ricambio, indicare referenza e codice del pezzo. Segua strettamente la sequenza di montaggio e carica della batteria. Assicurarsi che tutte le viti, rondelle, dadi e tutti i componenti siano assemblati e ben fissati. In caso contrario può risultare pericoloso per il bambino. I caricatori non è un giocattolo. Non deve mai essere usato o connesso alla rete elettrica da un bambino. Non connettere a una fonte di alimentazione superiore a quella raccomandata.

ATTENZIONI E MANTENIMENTO DELLA BATTERIA

Prima di usare il veicolo per la prima volta, caricare la batteria completamente. Caricare la batteria quando mostra segni di essere bassa di carica. Non permetta che la batteria si scarichi completamente. Se il veicolo non si deve usare durante un periodo di tempo prolungato, carichi completamente la batteria e la scolleghi dal veicolo e dalla rete. Ripetere questo processo ogni 15 giorni approssimativamente. Se questo non viene fatto, la batteria potrebbe restare inutilizzabile. Non creare cortocircuito nei bordi della batteria. Le batterie si devono collegare rispettando le polarità. La batteria non deve ricevere colpi. Se si osservano rotture esterne, buttar via la batteria e sostituirla con una nuova. Non buttare le batterie vecchie o danneggiate nel bidone della spazzatura. Si devono depositare negli appositi contenitori. In nessun caso si deve aprire una batteria. Contiene un acido elettrolito, che è corrosivo e può essere nocivo se ingerito o entra in contatto con la pelle. Inoltre contiene piombo, che è una sostanza tossica. Non avvicinare la batteria a nessuna fonte di calore o fuoco. Si possono produrre gas infiammabili ed esplodere. Caricare la batteria sempre in zone ventilate e lontano da fonti di calore. Se la batteria gocciola, proteggere gli occhi e le mani. Evitare contatto diretto con l'elettrolito. Collocare la batteria in una borsa di plastica e buttarla in un luogo sicuro. Se l'elettrolito entra in contatto con la pelle o i vestiti, sciacquare con acqua corrente fredda come minimo 15 minuti. Se l'elettrolito viene ingerito, bere grandi quantità di acqua fredda. Non provocare il vomito. Consultare un medico immediatamente.

SERVIZIO POSTVENDITA

Se il veicolo non funziona, non lo riporti al negozio. Generalmente non sono in condizioni di dare soluzioni tecniche. La maggior parte dei problemi si possono risolvere direttamente tramite un controllo rapido in un paio di minuti. Se ha bisogno di aiuto o di pezzi di ricambio, usi i nostri customer service, o la nostra pagina web. Qualsiasi richiesta dovrà essere accompagnata dallo scontrino d'acquisto. I riferimenti del veicolo e del pezzo in questione saranno necessari. La responsabilità dei prodotti con la marca Feber non sarà compromessa nei seguenti casi: quando non sono stati rispettati gli ordini e raccomandazioni che figurano in questo manuale, un uso incorretto del prodotto, modifiche tecniche estranee ai servizi autorizzati, logoramento normale dei componenti, e non funzionamento della batteria, visto che il suo non funzionamento si produce per non rispettare le indicazioni di mantenimento. Questo non implica i diritti del consumatore.



⚠ ATTENZIONE! Come processare apparecchi elettronici alla fine della loro vita utile.

Il simbolo iscritto nel prodotto o il suo imballaggio indica che questo prodotto non deve essere processato insieme ai residui domestici. Deve portarlo a un punto di riciclaggio di dispositivi elettrici ed elettronici. Assicurando l'appropriata eliminazione di questo prodotto, aiuta a prevenire conseguenze potenzialmente negative per l'ambiente e la salute umana. Il riciclaggio dei materiali aiuta a preservare le risorse naturali.